



intelligent boxes



Brief- und Paketkastenanlagen

für 1 – 6 Wohneinheiten

Gültig ab 01.04.2024

www.renzgroup.com

Inhaltsverzeichnis

04

Brief- und Paketkasten- anlagen

Brief- und Paketkastenanlagen ermöglichen das einfache Empfangen von Briefen und Paketen sowie den Versand von Paketen.



- + Rund um die Uhr Pakete von allen Zustellern zu Hause empfangen
- + Benachrichtigung per E-Mail, Push-Nachricht
- + Versicherung inklusive
- + Elektronische Schlösser

12

Freistehende Montage

Bei der freistehenden Montage wird die Briefkastenanlage direkt auf dem Boden montiert oder einbetoniert.



- + Höchste Planungsfreiheit bei der Standortwahl
- + Sehr gut geeignet für eine nachträgliche Montage
- + Besonderes Gestaltungselement im Eingangsbereich

34

Aufputz-Montage

Bei der Aufputz-Montage wird die Briefkastenanlage direkt auf der Wand befestigt.



- + Einfach zu montieren
- + Gut geeignet für eine nachträgliche Montage
- + Auch auf wärmeisolierten Fassaden montierbar (mit Spezialdübeln)

44

Unterputz-Montage

Bei der Unterputz-Montage wird die Briefkastenanlage in einer Mauer-
ausparung versenkt eingebaut.



- + Preisgünstige Lösung
- + Am besten geeignet für enge Eingangsbereiche
- + Flächenbündige Montage möglich (mit Spezialdübeln)

54

Zaun-Montage

Bei der Zaun-Montage wird die Briefkastenanlage in den Zaun oder in eine Wandnische integriert.



- + Bequeme Entnahme der Post auf der Innenseite
- + Privatsphäre bleibt gewahrt

58

Mauerdurchwurf- Montage

Bei der Mauerdurchwurf-Montage wird der Briefkasten in einen Mauer-
durchbruch eingebaut.



- + Elegante Optik in Gartenmauer oder Mauerstele
- + Perfekt geeignet für die Grundstücksgrenze
- + Bequeme Entnahme der Post auf der Innenseite

62

Briefkästen und Brief- einwurfklappen

Geeignet für kleine Wohneinheiten, bieten eine einfache Lösung im Ren-
vierungsbereich.



70

Individualisierung

Qualitätsmerkmale, Optionen, Materialien, Farben, andere Kastengrößen, Fremdmodule und Details.

Erklärung der Produkteigenschaften finden Sie ab Seite 78.

82

RENZ Neuheiten

Flächenbündige Einwurfklappe und die neu überarbeiteten Kunststoffmodule.



Türseitenteil-Montage

Bei der Montage im Türseitenteil wird eine Briefkasten-
anlage anstelle einer Glasscheibe eingebaut. So kann die Post bequem im Haus entnommen wer-
den. Bei dieser Einbauart müssen viele Details berücksich-
tigt werden. Lassen Sie sich bitte im Fachhandel
individuell beraten. Ein spezielles Türseitenteil-Prospekt
finden Sie unter www.renzgroup.com



myRENZbox – Die digitale Systemlösung für den Hauseingang

Mit dem myRENZbox Paketkasten **eQUBO** wird das kontaktlose Empfangen und Versenden von Paketen spielend einfach – egal ob von DHL, Hermes, Amazon Logistics, DPD oder GLS. Auch lokale Geschäfte,

Dienstleister und nahestehende Personen können den neuen **eQUBO** nutzen. Auch mit elektronischem Briefkasten erhältlich. Siehe Seite 6.



Pakete empfangen

1. Die zustellende Person gibt die PIN ein, die Sie dem Logistiker bzw. der Person zugewiesen haben.
2. Die verfügbaren Fächer werden angezeigt. Nach Auswahl eines Faches öffnet sich die Tür und das Paket kann eingelegt werden.
3. Empfänger erhält Benachrichtigung.
4. Empfänger öffnet das Fach mit PIN/ App/Schlüsselchip (Transponder).

Einfach erklärt!
Hier geht es zum Video.



Vorteile:

- + Bedienung mit der myRENZbox RCU App, PIN oder elektronischem Schlüsselchip (Transponder)
- + Einfache und schnelle Montage/Inbetriebnahme
- + Benachrichtigung per E-Mail/ Push-Nachricht
- + Integration von Kameras diverser Hersteller möglich
- + Offen für alle Zustelldienste
- + Ideal für kleine und mittlere Pakete
- + Paketversicherung bis 1.000 Euro

Die mechanische Lösung für den Hauseingang

Pakete rund um die Uhr kontaktlos empfangen auch wenn niemand zu Hause ist. Durch das Paketkastenschloss Comfort können Zusteller das Paketfach einmal

öffnen und Pakete einlegen. Kontaktlos und sicher. Auch mit Briefkasten kombinierbar. Siehe ab Seite 8.



Pakete empfangen

1. Der Zusteller öffnet Ihren Paketkasten, durch Drehen und Ziehen des Schloßes.
2. Das Paket wird eingelegt und die Tür geschlossen. Dadurch ist der Paketkasten automatisch abgeschlossen und das Paket sicher verwahrt.
3. Empfänger öffnet das Fach mit seinem Briefkastenschlüssel.

Einfach erklärt!
Hier geht es zum Video.



Vorteile:

- + Offen für alle Zustelldienste
- + Ideal für kleine und mittlere Pakete
- + Paketversicherung bis 1.000 Euro
- + Einfache Montage, auch nachträglich bei z.B. Renovierung
- + Selbstverriegelung nach Zustellung
- + Patentiertes Schloß

eQUBO

CLASSIC



Steuereinheit 3,5"

Pakete rund um die Uhr kontaktlos empfangen und retournieren, auch wenn niemand zu Hause ist: Mit dem myRENZbox Paketkasten **eQUBO** verpassen Sie kein Paket. Der **eQUBO** ist dank der myRENZbox RCU App leicht zu bedienen und hat auch Platz für große Pakete. Es gibt den **eQUBO** in über 200 RAL-Farben und er ist sogar mit einem Briefkasten und Sprech-/Klingelfach lieferbar.

Produktmerkmale im Überblick:

- + Besonders langlebig dank verzinktem, pulverbeschichteten Galfan-Stahl
- + Lieferbar als reiner Paketkasten oder in Kombination mit Briefkasten
- + Sprech-/Klingelanlage möglich
- + Renz-System-Klappe RSK geräuschgedämpft und wasserabweitend
- + **NEU:** Kamera integrierbar lieferbar.



Produkteigenschaften

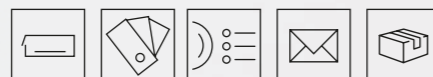

Mehr Infos ab Seite 80.

Modell: myRENZbox Paketkastenanlage eQUBO, freistehend zum Aufschrauben.
 Ausstattung: Paketkasten mit myRENZbox Steuereinheit 3,5", Briefkasten mit myRENZbox Elektronik-Schloss, Kunststoff-Namensschild, Installationskasten mit gelochtem Sprechfeld (ohne Gegenlautsprecher) aufgesetztem Aluminium Licht- bzw. Klingelknopf und Namensschild.
 Material: Komplett aus korrosionsgeschütztem Galfan-Stahl, sichtbare Teile pulverbeschichtet.
 Paketkasten: S 433 x 150 x 530 mm, 34 Liter
 M 433 x 300 x 530 mm, 68 Liter
 L 433 x 450 x 530 mm, 103 Liter
 XL 433 x 750 x 530 mm, 172 Liter
 Briefkasten mit Klappe: BK 433 x 150 x 530 mm, Einwurf für Format C4 quer, Renz-System-Klappe RSK, 34 Liter
 Installationskasten: IK 433 x 150 x 530 mm bzw. 433 x 300 x 530 mm
 Authentifizierung: PIN, App, elektronischer Schlüsselchip (RFID)*.
 Farbe: Komplett in der gewünschten RAL-Farbe, Oberfläche **matt** beschichtet.
 Optional: Vorrichtung zum Einbau von Video-Kameras (Fremdmodule) bestimmter Hersteller.

DIN EN 13724		Entnahme vorn	
	myRENZbox Brief-/Paketkastenanlage eQUBO, gerades Dach , myRENZbox Steuereinheit 3,5", Paketkasten S, Paketkasten L, und Paketkasten XL	Gesamt-Anlagenmaß / mm Best.-Nr. Standardfarbe RAL-Farbe	433 x 1600 x 530 23-0-10028 auf Anfrage auf Anfrage
	myRENZbox Brief-/Paketkastenanlage eQUBO, schräges Dach , myRENZbox Steuereinheit 3,5", Paketkasten S, Paketkasten L, und Paketkasten XL	Gesamt-Anlagenmaß / mm Best.-Nr. Standardfarbe RAL-Farbe	433 x 1600 x 530 23-0-10029 auf Anfrage auf Anfrage
	myRENZbox Brief-/Paketkastenanlage eQUBO, gerades Dach , myRENZbox -Steuereinheit 3,5", mit Briefkasten, mit Paketkasten L und Paketkasten XL	Gesamt-Anlagenmaß / mm Best.-Nr. Standardfarbe RAL-Farbe	433 x 1600 x 530 23-0-10032 auf Anfrage auf Anfrage
	myRENZbox Brief-/Paketkastenanlage eQUBO, schräges Dach , myRENZbox -Steuereinheit 3,5", mit Briefkasten, mit Paketkasten L und Paketkasten XL	Gesamt-Anlagenmaß / mm Best.-Nr. Standardfarbe RAL-Farbe	433 x 1600 x 530 23-0-10033 auf Anfrage auf Anfrage
	myRENZbox Brief-/Paketkastenanlage eQUBO, gerades Dach , myRENZbox -Steuereinheit 3,5", mit Briefkasten und Installationskasten, mit Sprech-/Klingelsystem, mit Paketkasten M und Paketkasten XL	Gesamt-Anlagenmaß / mm Best.-Nr. Standardfarbe RAL-Farbe	433 x 1600 x 530 23-0-10030 auf Anfrage auf Anfrage
	myRENZbox Brief-/Paketkastenanlage eQUBO, schräges Dach , myRENZbox -Steuereinheit 3,5", mit Briefkasten und Installationskasten, mit Sprech-/Klingelsystem, mit Paketkasten M und Paketkasten XL	Gesamt-Anlagenmaß / mm Best.-Nr. Standardfarbe RAL-Farbe	433 x 1600 x 530 23-0-10031 auf Anfrage auf Anfrage
	myRENZbox Brief-/Paketkastenanlage eQUBO, gerades Dach , myRENZbox -Steuereinheit 3,5", mit 2 Briefkästen, mit Paketkasten M und Paketkasten XL	Gesamt-Anlagenmaß / mm Best.-Nr. Standardfarbe RAL-Farbe	433 x 1600 x 530 23-0-10034 auf Anfrage auf Anfrage
	myRENZbox Brief-/Paketkastenanlage eQUBO, schräges Dach , myRENZbox -Steuereinheit 3,5", mit 2 Briefkästen, mit Paketkasten M und Paketkasten XL	Gesamt-Anlagenmaß / mm Best.-Nr. Standardfarbe RAL-Farbe	433 x 1600 x 530 23-0-10035 auf Anfrage auf Anfrage
	myRENZbox Brief-/Paketkastenanlage eQUBO, gerades Dach , myRENZbox -Steuereinheit 3,5", mit 2 Briefkästen und Installationskasten, mit Sprech-/Klingelsystem, mit Paketkasten S und Paketkasten XL	Gesamt-Anlagenmaß / mm Best.-Nr. Standardfarbe RAL-Farbe	433 x 1600 x 530 23-0-10036 auf Anfrage auf Anfrage
	myRENZbox Brief-/Paketkastenanlage eQUBO, schräges Dach , myRENZbox -Steuereinheit 3,5", mit 2 Briefkästen und Installationskasten, mit Sprech-/Klingelsystem, mit Paketkasten S und Paketkasten XL	Gesamt-Anlagenmaß / mm Best.-Nr. Standardfarbe RAL-Farbe	433 x 1600 x 530 23-0-10037 auf Anfrage auf Anfrage

*elektronischer Schlüsselchip nicht im Lieferumfang enthalten; gegen Mehrpreis, Unverbindliche Preisempfehlung in Euro inkl. 19 % (derzeit) gesetzl. MwSt.

QUBO L

CLASSIC



Paketkastenschloss Comfort

Das Standard- Brief- und Paketkastenprogramm **QUBO** ist speziell konzipiert für Ein- oder Zweifamilienhäuser. Alle **QUBO**-Anlagen sind aus verzinktem, pulverbeschichtetem Galfan-Stahl in Wunschfarbe (über 200 RAL-Farben matt) lieferbar.

Produktmerkmale im Überblick:

- + Einstiegslinie
- + Besonders langlebig dank verzinktem, pulverbeschichtetem Galfan-Stahl
- + Speziell für Ein- und Zweifamilienhäuser
- + Sprech-/Klingelanlage möglich
- + Große Volumina (20l Briefkasten und 95l Paketkasten)
- + Durchwurfmodelle lieferbar



Produkteigenschaften



Mehr Infos ab Seite 80.

Modell: Paketkastenanlage QUBO L, freistehend zum Aufschrauben.
 Ausst.: Paketkasten mit Paketkastenschloss Comfort, Briefkasten mit Kunststoff-Namensschild, Installationskasten mit gelochtem Sprechfeld (ohne Gegenlautsprecher), aufgesetztem Aluminium-Licht- bzw. Klingelknopf und Kunststoff-Namensschild (Installationskasten unsichtbar durch den obersten Briefkasten verschraubt).
 Material: Komplett aus korrosionsgeschütztem und pulverbeschichtetem Galfan-Stahl.
 Farbe: Komplett in der gewünschten RAL-Farbe, Oberfläche **matt** beschichtet.
 Maße: Kastenformat Paketkasten 401 x 828 x 288 mm, 95 Liter; Kastenformat Briefkasten 401 x 175 x 288 mm, 20 Liter, Einwurf für Format C4 quer, 325 x 32 mm.

Bei den Modellen mit rückseitiger Entnahme erhalten die Paketkästen eine Tür mit Standardschloss und Mehrpunktverriegelung

		DIN EN 13724	Entnahme von vorn	Entnahme von hinten
	Paketkasten QUBO L gerades Dach	Gesamt-Anlagenmaß / mm Best.-Nr. Standardfarbe RAL-Farbe	401 x 928 x 288 23-0-10000 748,61 882,55	401 x 928 x 288 23-0-20000 883,88 1.000,79
	Paketkasten QUBO L schräges Dach	Gesamt-Anlagenmaß / mm Best.-Nr. Standardfarbe RAL-Farbe	401 x 925 x 288 23-0-10050 748,61 882,55	401 x 925 x 288 23-0-20050 883,88 1.000,79
	Paketkasten QUBO L gerades Dach, mit Briefkasten	Gesamt-Anlagenmaß / mm Best.-Nr. Standardfarbe RAL-Farbe	401 x 1103 x 288 23-0-10100 904,79 1.018,85	401 x 1103 x 288 23-0-20100 1.019,81 1.158,30
	Paketkasten QUBO L schräges Dach, mit Briefkasten	Gesamt-Anlagenmaß / mm Best.-Nr. Standardfarbe RAL-Farbe	401 x 1100 x 288 23-0-10150 904,79 1.018,85	401 x 1100 x 288 23-0-20150 1.019,81 1.158,30
	Paketkasten QUBO L gerades Dach, mit Briefkasten und Installationskasten mit Sprech-/Klingelsystem	Gesamt-Anlagenmaß / mm Best.-Nr. Standardfarbe RAL-Farbe	401 x 1215 x 288 23-0-10200 1.010,91 1.146,03	401 x 1215 x 288 23-0-20200 1.147,48 1.292,47
	Paketkasten QUBO L schräges Dach, mit Briefkasten und Installationskasten mit Sprech-/Klingelsystem	Gesamt-Anlagenmaß / mm Best.-Nr. Standardfarbe RAL-Farbe	401 x 1212 x 288 23-0-10250 1.010,91 1.146,03	401 x 1212 x 288 23-0-20250 1.147,48 1.292,47
	Paketkasten QUBO L gerades Dach, mit zwei Briefkästen	Gesamt-Anlagenmaß / mm Best.-Nr. Standardfarbe RAL-Farbe	401 x 1278 x 288 23-0-10300 1.001,96 1.133,83	401 x 1278 x 288 23-0-20300 1.135,06 1.280,30
	Paketkasten QUBO L schräges Dach, mit zwei Briefkästen	Gesamt-Anlagenmaß / mm Best.-Nr. Standardfarbe RAL-Farbe	401 x 1275 x 288 23-0-10350 1.001,96 1.133,83	401 x 1275 x 288 23-0-20350 1.135,06 1.280,30
	Paketkasten QUBO L gerades Dach, mit zwei Briefkästen und Installationskasten mit Sprech-/Klingelsystem	Gesamt-Anlagenmaß / mm Best.-Nr. Standardfarbe RAL-Farbe	401 x 1390 x 288 23-0-10400 1.122,74 1.268,22	401 x 1390 x 288 23-0-20400 1.269,85 1.412,48
	Paketkasten QUBO L schräges Dach, mit zwei Briefkästen und Installationskasten mit Sprech-/Klingelsystem	Gesamt-Anlagenmaß / mm Best.-Nr. Standardfarbe RAL-Farbe	401 x 1387 x 288 23-0-10450 1.122,74 1.268,22	401 x 1387 x 288 23-0-20450 1.234,07 1.372,68

Unverbindliche Preisempfehlung in Euro inkl. 19 % (derzeit) gesetzl. MwSt.

Brief-/Paketkastenanlagen

Freistehende Montage

Aufputz-Montage

Unterputz-Montage

Mauerdurchwurf-Montage

Zaun-Montage

Briefkästen/-klappen

Individualisierung

QUBO XL

CLASSIC



Paketstenschloss Comfort

Das Standard- Brief- und Paketkastenprogramm **QUBO** ist speziell konzipiert für Ein- oder Zweifamilienhäuser. Alle **QUBO**-Anlagen sind aus verzinktem, pulverbeschichtetem Galfan-Stahl in Wunschfarbe (matt) lieferbar. Mit der XL-Ausführung bieten Brief- und Paketfach extra viel Platz für Ihre Post – auch im Urlaub.

Produktmerkmale im Überblick:

- + Einstiegslinie
- + Besonders langlebig dank verzinktem, pulverbeschichtetem Galfan-Stahl
- + Speziell für Ein- und Zweifamilienhäuser
- + Extra große Volumina (33l Briefkasten und 132l Paketkasten)
- + Über 200 RAL-Farben matt lieferbar
- + Durchwurfmodelle lieferbar



Produkteigenschaften



Mehr Infos ab Seite 80.

- Modell: Paketkastenanlage QUBO XL, freistehend zum Aufschrauben.
 Ausst.: Paketkasten mit Paketkastenschloss Comfort, Briefkasten mit aufgesetztem Kunststoff-Namensschild, Installationskasten mit gelochtem Sprechfeld (ohne Gegenlautsprecher), aufgesetztem Aluminium-Licht- bzw. Klingelknopf und aufgesetztem Kunststoff-Namensschild (Installationskasten unsichtbar durch den obersten Briefkasten verschraubt).
 Material: Komplett aus korrosionsgeschütztem und pulverbeschichtetem Galfan-Stahl.
 Farbe: Komplett in der gewünschten RAL-Farbe, Oberfläche matt beschichtet.
 Maße: Kastenformat Paketkasten 511 x 722 x 371 mm, 132 Liter;
 Kastenformat Briefkasten 511 x 175 x 371 mm, 33 Liter, Einwurf für Format C4 quer, 430 x 32 mm.

Bei den Modellen mit rückseitiger Entnahme erhalten die Paketkästen eine Tür mit Standardschloss und Mehrpunktverriegelung.

		DIN EN 13724	Entnahme von vorn	Entnahme von hinten
	Paketkasten QUBO XL gerades Dach	Gesamt-Anlagenmaß / mm	511 x 827 x 371	511 x 827 x 371
		Best.-Nr.	23-0-10010	23-0-20010
	Paketkasten QUBO XL schräges Dach	Gesamt-Anlagenmaß / mm	511 x 824 x 371	511 x 824 x 371
		Best.-Nr.	23-0-10060	23-0-20060
	Paketkasten QUBO XL gerades Dach, mit Briefkasten	Gesamt-Anlagenmaß / mm	511 x 1002 x 371	511 x 1002 x 371
		Best.-Nr.	23-0-10110	23-0-20110
	Paketkasten QUBO XL schräges Dach, mit Briefkasten	Gesamt-Anlagenmaß / mm	511 x 999 x 371	511 x 999 x 371
		Best.-Nr.	23-0-10160	23-0-20160
	Paketkasten QUBO XL gerades Dach, mit Briefkasten und Installationskasten mit Sprech-/Klingelsystem	Gesamt-Anlagenmaß / mm	511 x 1114 x 371	511 x 1114 x 371
		Best.-Nr.	23-0-10210	23-0-20210
	Paketkasten QUBO XL schräges Dach, mit Briefkasten und Installationskasten mit Sprech-/Klingelsystem	Gesamt-Anlagenmaß / mm	511 x 1111 x 371	511 x 1111 x 371
		Best.-Nr.	23-0-10260	23-0-20260
	Paketkasten QUBO XL gerades Dach, mit zwei Briefkästen	Gesamt-Anlagenmaß / mm	511 x 1177 x 371	511 x 1177 x 371
		Best.-Nr.	23-0-10310	23-0-20310
	Paketkasten QUBO XL schräges Dach, mit zwei Briefkästen	Gesamt-Anlagenmaß / mm	511 x 1174 x 371	511 x 1174 x 371
		Best.-Nr.	23-0-10360	23-0-20360
	Paketkasten QUBO XL gerades Dach, mit zwei Briefkästen und Installationskasten mit Sprech-/Klingelsystem	Gesamt-Anlagenmaß / mm	511 x 1289 x 371	511 x 1289 x 371
		Best.-Nr.	23-0-10410	23-0-20410
	Paketkasten QUBO XL schräges Dach, mit zwei Briefkästen und Installationskasten mit Sprech-/Klingelsystem	Gesamt-Anlagenmaß / mm	511 x 1286 x 371	511 x 1286 x 371
		Best.-Nr.	23-0-10460	23-0-20460

Unverbindliche Preisempfehlung in Euro inkl. 19 % (derzeit) gesetzl. MwSt.

Brief-/Paketkastenanlagen

Freistehende Montage

Aufputz-Montage

Unterputz-Montage

Mauerdurchwurf-Montage

Zaun-Montage

Briefkästen/-klappen

Individualisierung

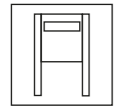

Ausführungen Freistehende Montage

Die abgebildeten Anlagen sind auch mit waagerechten Kästen lieferbar. Weitere Informationen finden Sie auf den folgenden Seiten.

EXCLUSIVE

Qualität und moderne Technik mit großer Modellauswahl



PRISMA _____ S. 18

CLASSIC

Solide Verarbeitung und bewährte Funktionen zum besten Preis



BASIC B _____ S. 14

PREMIUM

Reduziertes Design und hochwertige Details im High-End-Bereich



RENZ PLAN* _____ S. 30



QUADRA _____ S. 22



TETRO _____ S. 24



RS2000 _____ S. 28



*Wie Beispiel:
Alle Anlagen auch mit Sprech-/Klingelsystem lieferbar.

BASIC B

CLASSIC



BASIC (B)



BASIC B ist eine funktionelle Verkleidung zu einem günstigen Preis. Durch den Dachüberstand des Regenschutzdaches ist die Post optimal vor Nässe geschützt. Erhältlich ist die Verkleidung aus Galvan-Stahl, Aluminium oder Edelstahl V4A (siehe Seite 16). Wir empfehlen für diese Verkleidung den zeitlosen Rechteckrohrständer.

Produktmerkmale im Überblick:

- + Preisgünstige Renz Qualität
- + Zeitloses, reduziertes Design
- + Mit überstehendem Regenschutzdach
- + Sprech-/Klingelanlage möglich
- + Senkrechte und waagerechte Kästen (auf Anfrage) lieferbar
- + Als Durchwurfmodell möglich



Lieferbare Kastenmaße

	B x H x T in mm	Briefeinwurf in mm	Volumen in Liter	DIN EN 13724
	260 x 330 x 100	230 x 33	8	–
NEU	260 x 440 x 100	230 x 33	11	x
NEU	260 x 440 x 145	230 x 33	16	x
NEU	300 x 440 x 100	265 x 33	13	x
	300 x 440 x 145	265 x 33	19	x
	370 x 330 x 100 ¹⁾	335 x 33	12	x
	370 x 330 x 145 ¹⁾	335 x 33	17	x
NEU	370 x 440 x 100	335 x 33	16	x
	370 x 440 x 145	335 x 33	23	x

¹⁾ Preise siehe rechte Seite, weitere auf Anfrage

Produkteigenschaften



Mehr Infos ab Seite 80.

Modell: Briefkastenanlage mit 3-seitiger BASIC-Verkleidung Typ B inkl. Dachüberstand, rückseitiger Verkleidung und Rechteckrohrständer, zum Einbetonieren oder mit Fußplatten zum Aufschrauben.
Ausst.: Briefkasten mit Standard-Kunststoff-Namensschild NS09, Installationskasten mit Kunststoff-Sprechfeld (ohne Gegenlautsprecher) und kombiniertes Klingel- und Lichtmodul aus Kunststoff.
Material: Tür, Gehäuse, Verkleidung und Ständer aus korrosionsgeschütztem und pulverbeschichtetem Galvan-Stahl, Briefeinwurfklappe aus pulverbeschichtetem ALU.
Farbe: Bei farbigen Anlagen Gehäuse grau/aluminium RAL 9007, bei weißen Anlagen weiß RAL 9016 beschichtet.

Anlagen ohne Installationskasten

Kasten 370 x 330 x 100/145

		Kasten 370 x 330 x 100/145					
		1-teilig	2-teilig	3-teilig	4-teilig	5-teilig	6-teilig
DIN EN 13724		1-teilig	2-teilig	3-teilig	4-teilig	5-teilig	6-teilig
100 mm tief	Gesamt-Anlagenmaß / mm	462 x 1600 x 128	832 x 1600 x 128	1202 x 1600 x 128	832 x 1800 x 128	1202 x 1800 x 128	1202 x 1800 x 128
	Best.-Nr. (zum Einbetonieren)	10-0-25043	10-0-25044	10-0-25045	10-0-25046	10-0-25047	10-0-25048
	Standardfarbe	738,03	919,74	1.092,03	1.318,27	1.631,07	1.648,10
	RAL-Farbe	837,44	1.029,99	1.265,29	1.522,43	1.874,27	1.893,03
12l	Gesamt-Anlagenmaß / mm	462 x 1200 x 128	832 x 1200 x 128	1202 x 1200 x 128	832 x 1400 x 128	1202 x 1400 x 128	1202 x 1400 x 128
	Best.-Nr. (mit Fußplatten)	10-0-29000	10-0-29001	10-0-29002	10-0-29003	10-0-29004	10-0-29005
	Standardfarbe	781,48	955,52	1.138,02	1.362,84	1.673,60	1.690,51
	RAL-Farbe	883,75	1.084,64	1.318,20	1.573,38	1.923,75	1.943,73
145 mm tief	Gesamt-Anlagenmaß / mm	462 x 1600 x 173	832 x 1600 x 173	1202 x 1600 x 173	832 x 1800 x 173	1202 x 1800 x 173	1202 x 1800 x 173
	Best.-Nr. (zum Einbetonieren)	10-0-10000	10-0-10001	10-0-10002	10-0-10003	10-0-10004	10-0-10005
	Standardfarbe	758,14	952,58	1.155,14	1.399,70	1.747,27	1.763,95
	RAL-Farbe	855,71	1.072,48	1.326,91	1.601,43	1.992,07	2.011,93
17l	Gesamt-Anlagenmaß / mm	462 x 1200 x 173	852 x 1200 x 173	1202 x 1200 x 173	832 x 1400 x 173	1202 x 1400 x 173	1202 x 1400 x 173
	Best.-Nr. (mit Fußplatten)	10-0-19000	10-0-19001	10-0-19002	10-0-19003	10-0-19004	10-0-19005
	Standardfarbe	800,82	986,78	1.200,75	1.443,74	1.789,00	1.805,58
	RAL-Farbe	901,10	1.126,81	1.379,36	1.651,78	2.043,18	2.062,96

Anlagen mit Installationskasten

Kasten 370 x 330 x 100/145

		Kasten 370 x 330 x 100/145						
		1-teilig	1-teilig	2-teilig	3-teilig	4-teilig	5-teilig	6-teilig
DIN EN 13724		1-teilig	1-teilig	2-teilig	3-teilig	4-teilig	5-teilig	6-teilig
100 mm tief	Gesamt-Anlagenmaß / mm	462 x 1600 x 128	602 x 1600 x 128	972 x 1600 x 128	1342 x 1600 x 128	972 x 1800 x 128	1202 x 1800 x 128	1342 x 1800 x 128
	Best.-Nr. (zum Einbetonieren)	10-0-25086	10-0-25052	10-0-25054	10-0-25056	10-0-25058	10-0-25061	10-0-25062
	Standardfarbe	971,68	980,29	1.176,37	1.379,90	1.740,09	1.834,66	2.085,05
	RAL-Farbe	1.082,52	1.091,87	1.329,88	1.560,13	1.958,54	2.083,02	2.360,69
12l	Gesamt-Anlagenmaß / mm	462 x 1200 x 128	602 x 1200 x 128	972 x 1200 x 128	1342 x 1200 x 128	972 x 1400 x 128	1202 x 1400 x 128	132 x 1400 x 128
	Best.-Nr. (mit Fußplatten)	10-0-29024	10-0-29006	10-0-29007	10-0-29008	10-0-29009	10-0-29010	10-0-29011
	Standardfarbe	1.004,96	1.013,86	1.221,83	1.424,08	1.781,88	1.875,80	2.128,09
	RAL-Farbe	1.136,78	1.146,08	1.382,30	1.610,80	2.009,77	2.133,78	2.410,33
145 mm tief	Gesamt-Anlagenmaß / mm	462 x 1600 x 173	602 x 1600 x 173	972 x 1600 x 173	1342 x 1600 x 173	972 x 1800 x 173	1202 x 1800 x 173	1342 x 1800 x 173
	Best.-Nr. (zum Einbetonieren)	10-0-10024	10-0-10006	10-0-10007	10-0-10008	10-0-10009	10-0-10010	10-0-10011
	Standardfarbe	996,96	1.004,55	1.230,54	1.452,64	1.839,25	1.950,20	2.226,57
	RAL-Farbe	1.117,31	1.125,67	1.382,89	1.630,92	2.061,94	2.201,01	2.499,17
17l	Gesamt-Anlagenmaß / mm	462 x 1200 x 173	602 x 1200 x 173	972 x 1200 x 173	1342 x 1200 x 173	972 x 1400 x 173	1202 x 1400 x 173	1342 x 1400 x 173
	Best.-Nr. (mit Fußplatten)	10-0-19024	10-0-19006	10-0-19007	10-0-19008	10-0-19009	10-0-19010	10-0-19011
	Standardfarbe	1.037,18	1.048,00	1.275,67	1.496,35	1.880,37	1.993,69	2.269,15
	RAL-Farbe	1.171,32	1.179,62	1.434,91	1.681,03	2.112,77	2.251,30	2.548,27

BASIC B Edelstahl

CLASSIC



BASIC (B) V4A

BASIC B Edelstahl ist eine funktionelle Verkleidung zu einem günstigen Preis. Durch den Dachüberstand des Regenschutzdaches ist die Post optimal vor Nässe geschützt. Erhältlich ist die Verkleidung aus Galfan-Stahl, Aluminium (siehe Seite 14) oder Edelstahl V4A. Wir empfehlen für diese Verkleidung den zeitlosen Rechteckrohrständer.

Produktmerkmale im Überblick:

- + Preisgünstige Renz Qualität
- + Zeitloses, reduziertes Design
- + Mit überstehendem Regenschutzdach
- + Sprech-/Klingelanlage möglich
- + Senkrechte und waagerechte Kästen (auf Anfrage) lieferbar
- + Als Durchwurfmodell möglich



Lieferbare Kastenmaße

	B x H x T in mm	Briefeinwurf in mm	Volumen in Liter	DIN EN 13724
	260 x 330 x 100	230 x 33	8	-
NEU	260 x 440 x 100	230 x 33	11	x
NEU	260 x 440 x 145	230 x 33	16	x
NEU	300 x 440 x 100	265 x 33	13	x
	300 x 440 x 145	265 x 33	19	x
	370 x 330 x 100¹⁾	335 x 33	12	x
	370 x 330 x 145¹⁾	335 x 33	17	x
NEU	370 x 440 x 100	335 x 33	16	x
	370 x 440 x 145	335 x 33	23	x

¹⁾ Preise siehe rechte Seite, weitere auf Anfrage

Produkteigenschaften



Mehr Infos ab Seite 80.

Modell: Briefkastenanlage mit 3-seitiger BASIC-Verkleidung Typ B inkl. Dachüberstand, rückseitiger Verkleidung und **V2A** Rechteckrohrständer, zum Einbetonieren oder mit Fußplatten zum Aufschrauben.
Ausst.: Briefkasten mit Standard-Kunststoff-Namensschild NS09, Installationskasten mit Kunststoff-Sprechfeld (ohne Gegenlautsprecher) und kombiniertes Klingel- und Lichtmodul aus Kunststoff, geräuschgedämpfte und wasserableitende Renz-System-Klappe RSK.
Material: Gehäuse aus korrosionsgeschütztem und RAL 9007 pulverbeschichtetem Galfan-Stahl; Tür, Renz-System-Klappe RSK und Verkleidung aus Edelstahl V4A, Ständer aus Edelstahl V2A.

Anlagen ohne Installationskasten Kasten 370 x 330 x 100/145

		DIN EN 13724						
		1-teilig	2-teilig	3-teilig	4-teilig	5-teilig	6-teilig	
	100 mm tief	Gesamt-Anlagenmaß / mm Best.-Nr. (zum Einbetonieren) Edelstahl	462 x 1600 x 128 10-0-25063 1.698,03	832 x 1600 x 128 10-0-25064 2.072,35	1202 x 1600 x 128 10-0-25065 2.449,64	832 x 1800 x 128 10-0-25066 2.916,65	1202 x 1800 x 128 10-0-25067 3.491,48	1202 x 1800 x 128 10-0-25068 3.531,25
		Gesamt-Anlagenmaß / mm Best.-Nr. (mit Fußplatten) Edelstahl	462 x 1200 x 128 10-0-29012 1.726,05	832 x 1200 x 128 10-0-29013 2.101,02	1202 x 1200 x 128 10-0-29014 2.477,47	832 x 1400 x 128 10-0-29015 2.943,41	1202 x 1400 x 128 10-0-29016 3.516,84	1202 x 1400 x 128 10-0-29017 3.556,52
	145 mm tief	Gesamt-Anlagenmaß / mm Best.-Nr. (zum Einbetonieren) Edelstahl	462 x 1600 x 173 10-0-10012 1.717,35 €	832 x 1600 x 173 10-0-10013 2.111,85 €	1202 x 1600 x 173 10-0-10014 2.507,09 €	832 x 1800 x 173 10-0-10015 2.990,22 €	1202 x 1800 x 173 10-0-10016 3.595,91 €	1202 x 1800 x 173 10-0-10017 3.635,26 €
		Gesamt-Anlagenmaß / mm Best.-Nr. (mit Fußplatten) Edelstahl	462 x 1200 x 173 10-0-19012 1.745,27	832 x 1200 x 173 10-0-19013 2.140,42	1202 x 1200 x 173 10-0-19014 2.534,78	832 x 1400 x 173 10-0-19015 3.016,79	1202 x 1400 x 173 10-0-19016 3.621,00	1202 x 1400 x 173 10-0-19017 3.660,26

Anlagen mit Installationskasten Kasten 370 x 330 x 100/145

		DIN EN 13724							
		1-teilig	1-teilig	2-teilig	3-teilig	4-teilig	5-teilig	6-teilig	
	100 mm tief	Gesamt-Anlagenmaß / mm Best.-Nr. (zum Einbetonieren) Edelstahl	462 x 1600 x 128 10-0-25088 2.025,56	602 x 1600 x 128 10-0-25070 2.033,27	972 x 1600 x 128 10-0-25071 2.411,78	1342 x 1600 x 128 10-0-25072 2.779,15	972 x 1800 x 128 10-0-25073 3.422,59	1202 x 1800 x 128 10-0-25074 3.674,97	1342 x 1800 x 128 10-0-25075 4.033,26
		Gesamt-Anlagenmaß / mm Best.-Nr. (mit Fußplatten) Edelstahl	462 x 1200 x 128 10-0-29025 2.054,33	602 x 1200 x 128 10-0-29018 2.062,03	972 x 1200 x 128 10-0-29019 2.439,70	1342 x 1200 x 128 10-0-29020 2.806,22	972 x 1400 x 128 10-0-29021 3.448,12	1202 x 1400 x 128 10-0-29022 3.699,88	1342 x 1400 x 128 10-0-29023 4.057,22
	145 mm tief	Gesamt-Anlagenmaß / mm Best.-Nr. (zum Einbetonieren) Edelstahl	462 x 1600 x 128 10-0-10025 2.058,24	602 x 1600 x 173 10-0-10018 2.065,03	972 x 1600 x 173 10-0-10019 2.461,80	1342 x 1600 x 173 10-0-10020 2.846,24	972 x 1800 x 173 10-0-10021 3.513,87	1202 x 1800 x 173 10-0-10022 3.777,49	1342 x 1800 x 173 10-0-10023 4.151,66
		Gesamt-Anlagenmaß / mm Best.-Nr. (mit Fußplatten) Edelstahl	462 x 1200 x 128 10-0-19025 2.086,93	602 x 1200 x 173 10-0-19018 2.093,72	972 x 1200 x 173 10-0-19019 2.489,60	1342 x 1200 x 173 10-0-19020 2.873,15	972 x 1400 x 173 10-0-19021 3.539,17	1202 x 1400 x 173 10-0-19022 3.802,13	1342 x 1400 x 173 10-0-19023 4.175,32

PRISMA

EXCLUSIVE



PRISMA

Die Verkleidung **PRISMA** zeichnet sich durch extravagantes Design und optimalen Regenschutz aus. Dank des abgeschrägten Daches bleibt Schmutz nicht so leicht darauf haften und ein Ablegen etwa von Altpapier wird vermieden. Das **PRISMA**-Gestell ist perfekt auf die Verkleidung abgestimmt. Die Verkleidung ist aus Galfan-Stahl oder Edelstahl V4A lieferbar (siehe Seite 20).

Produktmerkmale im Überblick:

- + Optimaler Regenschutz
- + Selbstreinigende Dachform
- + Ablageschutz durch schräges Dach
- + Extravagantes Design
- + Verkleidung und Gestell aus einem Guss
- + Sprech-/Klingelanlage möglich
- + Senkrechte und waagerechte Kästen (auf Anfrage) lieferbar
- + Als Durchwurfmodell möglich



Lieferbare Kastenmaße

B x H x T in mm	Briefeinwurf in mm	Volumen in Liter	DIN EN 13724
260 x 330 x 100	230 x 33	8	-
NEU 260 x 440 x 100	230 x 33	11	x
NEU 260 x 440 x 145	230 x 33	16	x
NEU 300 x 440 x 100	265 x 33	13	x
300 x 440 x 145	265 x 33	19	x
370 x 330 x 100 ¹⁾	335 x 33	12	x
370 x 330 x 145 ¹⁾	335 x 33	17	x
NEU 370 x 440 x 100	335 x 33	16	x
370 x 440 x 145 ¹⁾	335 x 33	23	x

¹⁾ Preise siehe rechte Seite, weitere auf Anfrage

Produkteigenschaften



Mehr Infos ab Seite 80.

Modell: Briefkastenanlage mit PRISMA-Verkleidungsgestell mit Regenschutzüberstand und rückseitiger Verkleidung, zum Einbetonieren oder mit Fußplatten zum Aufschrauben.
 Ausst.: Briefkasten mit Standard-Kunststoff-Namensschild NS09, Installationskasten mit Kunststoff-Sprechfeld (ohne Gegensprecher) und kombiniertes Klingel- und Lichtmodul aus Kunststoff.
 Material: Tür, Gehäuse und Verkleidungsgestell aus korrosionsgeschütztem und pulverbeschichtetem Galfan-Stahl, Briefeinwurfklappe aus pulverbeschichtetem ALU.
 Farbe: Bei farbigen Anlagen Gehäuse graualuminium RAL 9007, bei weißen Anlagen weiß RAL 9016 beschichtet.

Anlagen ohne Installationskasten

Kasten 370 x 330 x 100/145 und 370 x 440 x 145

DIN EN 13724		1-teilig	2-teilig	3-teilig	4-teilig	5-teilig	6-teilig
100 mm tief	Gesamt-Anlagenmaß / mm	469x1662x217	839x1662x217	1209x1662x217	839x1862x217	1209x1862x217	1209x1862x217
	Best.-Nr. (zum Einbetonieren)	10-0-25288	10-0-25290	10-0-25292	10-0-25294	10-0-25296	10-0-25298
	Standardfarbe	1.031,48	1.304,11	1.562,17	1.739,36	2.134,97	2.156,40
145 mm tief	Gesamt-Anlagenmaß / mm	469x1262x217	839x1262x217	1209x1262x217	839x1462x217	1209x1462x217	1209x1462x217
	Best.-Nr. (mit Fußplatten)	10-0-29288	10-0-29290	10-0-29292	10-0-29294	10-0-29296	10-0-29298
	Standardfarbe	1.025,22	1.298,08	1.556,37	1.733,71	2.129,18	2.150,63
JUMBO-Kasten	Gesamt-Anlagenmaß / mm	478x1670x263	848x1670x263	1218x1670x263	848x2070x263	1218x2070x263	1218x2070x263
	Best.-Nr. (zum Einbetonieren)	10-0-10341	10-0-10342	10-0-10343	10-0-10344	10-0-10345	10-0-10346
	Standardfarbe	2.750,54	1.625,04	1.987,63	2.369,29	2.979,14	2.999,12

Anlagen mit Installationskasten

Kasten 370 x 330 x 100/145 und 370 x 440 x 145

DIN EN 13724		1-teilig	1-teilig	2-teilig	3-teilig	4-teilig	5-teilig	6-teilig
100 mm tief	Gesamt-Anlagenmaß / mm	469x1662x217	609x1662x217	979x1662x217	1349x1662x217	979x1862x217	1209x1862x217	1349x1862x217
	Best.-Nr. (zum Einbetonieren)	10-0-25274	10-0-25276	10-0-25278	10-0-25280	10-0-25282	10-0-25284	10-0-25286
	Standardfarbe	1.332,80	1.389,99	1.651,03	1.901,85	2.263,09	2.392,76	2.702,79
145 mm tief	Gesamt-Anlagenmaß / mm	469x1262x217	609x1262x217	979x1262x217	1349x1262x217	979x1462x217	1209x1462x217	1349x1462x217
	Best.-Nr. (mit Fußplatten)	10-0-29274	10-0-29276	10-0-29278	10-0-29280	10-0-29282	10-0-29284	10-0-29286
	Standardfarbe	1.326,78	1.384,03	1.645,29	1.896,35	2.257,36	2.387,08	2.697,27
JUMBO-Kasten	Gesamt-Anlagenmaß / mm	478x1870x263	618x1870x263	988x1870x263	1358x1870x263	988x2070x263	1218x2070x263	1358x2070x263
	Best.-Nr. (zum Einbetonieren)	10-0-10354	10-0-10355	10-0-10356	10-0-10357	10-0-10358	10-0-10359	10-0-10360
	Standardfarbe	1.634,55	1.639,03	2.015,48	2.392,82	2.982,38	3.219,33	3.603,46

Brief-/Paketkastenanlagen

Freistehende Montage

Aufputz-Montage

Unterputz-Montage

Mauerdurchwurf-Montage

Zaun-Montage

Briefkästen/-klappen

Individualisierung

PRISMA Edelstahl

EXCLUSIVE



PRISMA V4A

Die Verkleidung **PRISMA** zeichnet sich durch extravagantes Design und optimalen Regenschutz aus. Dank des abgeschrägten Daches bleibt Schmutz nicht so leicht darauf haften und ein Ablegen etwa von Altpapier wird vermieden. Das **PRISMA**-Gestell ist perfekt auf die Verkleidung abgestimmt. Die Verkleidung ist aus Galfan-Stahl (siehe Seite 18) oder Edelstahl V4A lieferbar.

Produktmerkmale im Überblick:

- + Optimaler Regenschutz
- + Selbstreinigende Dachform
- + Ablageschutz durch schräges Dach
- + Extravagantes Design
- + Verkleidung und Gestell aus einem Guss
- + Sprech-/Klingelanlage möglich
- + Senkrechte und waagerechte Kästen (auf Anfrage) lieferbar
- + Als Durchwurfmodell möglich



Lieferbare Kastenmaße

	B x H x T in mm	Briefeinwurf in mm	Volumen in Liter	DIN EN 13724
	260 x 330 x 100	230 x 33	8	–
NEU	260 x 440 x 100	230 x 33	11	x
NEU	260 x 440 x 145	230 x 33	16	x
NEU	300 x 440 x 100	265 x 33	13	x
	300 x 440 x 145	265 x 33	19	x
	370 x 330 x 100¹⁾	335 x 33	12	x
	370 x 330 x 145¹⁾	335 x 33	17	x
NEU	370 x 440 x 100	335 x 33	16	x
	370 x 440 x 145¹⁾	335 x 33	23	x

¹⁾ Preise siehe rechte Seite, weitere auf Anfrage

Produkteigenschaften



Mehr Infos ab Seite 80.

- Modell: Briefkastenanlage mit PRISMA-Verkleidungsgestell mit Regenschutzüberstand und rückseitiger Verkleidung, zum Einbetonieren oder mit Fußplatten zum Aufschrauben.
- Ausst.: Briefkasten mit RSA2-Namensschild aus Kunststoff, Installationskasten mit RSA2-Sprechfeld Renz-Standard (ohne Gegenlautsprecher) und RSA2-kompakt Namensschild aus Kunststoff mit Klingel- und Lichtknopf aus V4A, geräuschgedämpfte und wasserableitende Renz-System-Klappe RSK.
- Material: Gehäuse aus korrosionsgeschütztem und in RAL 9007 pulverbeschichtetem Galfan-Stahl, Tür, Verkleidungsgestell und Renz-System-Klappe RSK aus Edelstahl V4A.

Anlagen ohne Installationskasten

Kasten 370 x 330 x 100/145 und 370 x 440 x 145

		DIN EN 13724					
		1-teilig	2-teilig	3-teilig	4-teilig	5-teilig	6-teilig
100 mm tief	Gesamt-Anlagenmaß / mm Best.-Nr. (zum Einbetonieren) Edelstahl V4A	469x1662x217 10-0-25480 1.751,56	839x1662x217 10-0-25481 2.241,91	1209x1662x217 10-0-25482 2.721,38	839x1862x217 10-0-25483 3.067,20	1209x1862x217 10-0-25484 3.750,96	1209x1862x217 10-0-25485 2.159,73
	Gesamt-Anlagenmaß / mm Best.-Nr. (mit Fußplatten) Edelstahl V4A	469x1262x217 10-0-29480 1.697,51	839x1262x217 10-0-29481 2.187,03	1209x1262x217 10-0-29482 2.668,60	839x1462x217 10-0-29483 3.016,00	1209x1462x217 10-0-29484 3.703,02	1209x1462x217 10-0-29485 3.773,24
145 mm tief	Gesamt-Anlagenmaß / mm Best.-Nr. (zum Einbetonieren) Edelstahl V4A	478x1670x263 10-0-10361 1.902,95	848x1670x263 10-0-10362 2.434,50	1218x1670x263 10-0-10363 2.942,44	848x1870x263 10-0-10364 3.304,89	1218x1870x263 10-0-10365 4.026,41	1218x1870x263 10-0-10366 4.094,25
	Gesamt-Anlagenmaß / mm Best.-Nr. (mit Fußplatten) Edelstahl V4A	478x1270x263 10-0-19361 1.821,68	848x1270x263 10-0-19362 2.351,25	1218x1270x263 10-0-19363 2.862,68	848x1470x263 10-0-19364 3.227,72	1218x1470x263 10-0-19365 3.954,67	1218x1470x263 10-0-19366 4.023,04
JUMBO-Kasten	Gesamt-Anlagenmaß / mm Best.-Nr. (zum Einbetonieren) Edelstahl V4A	478x1670x263 10-0-10367 2.023,15	848x1670x263 10-0-10368 2.670,06	1218x1670x263 10-0-10369 3.270,68	848x2070x263 10-0-10370 3.859,06	1218x2070x263 10-0-10371 4.798,94	1218x2070x263 10-0-10372 4.873,06
	Gesamt-Anlagenmaß / mm Best.-Nr. (mit Fußplatten) Edelstahl V4A	478x1270x263 10-0-19367 1.937,18	848x1270x263 10-0-19368 2.588,42	1218x1270x263 10-0-19369 3.193,26	848x1670x263 10-0-19370 3.786,02	1218x1670x263 10-0-19371 4.720,98	1218x1670x263 10-0-19372 4.795,28

Anlagen mit Installationskasten

Kasten 370 x 330 x 100/145 und 370 x 440 x 145

		DIN EN 13724							
		1-teilig	1-teilig	2-teilig	3-teilig	4-teilig	5-teilig	6-teilig	
100 mm tief	Gesamt-Anlagenmaß / mm Best.-Nr. (zum Einbetonieren) Edelstahl V4A	469x1662x217 10-0-25600 2.159,73	609x1662x217 10-0-25601 2.233,69	979x1662x217 10-0-25602 2.767,90	1349x1662x217 10-0-25603 3.278,71	979x1862x217 10-0-25604 3.830,40	1209x1862x217 10-0-25605 4.165,83	1349x1862x217 10-0-25606 4.683,14	
	Gesamt-Anlagenmaß / mm Best.-Nr. (mit Fußplatten) Edelstahl V4A	469x1262x217 10-0-29600 2.104,49	609x1262x217 10-0-29601 2.178,77	979x1262x217 10-0-29602 2.715,34	1349x1262x217 10-0-29603 3.228,49	979x1462x217 10-0-29604 3.782,84	1209x1462x217 10-0-29605 4.119,98	1349x1462x217 10-0-29606 4.632,31	
145 mm tief	Gesamt-Anlagenmaß / mm Best.-Nr. (zum Einbetonieren) Edelstahl V4A	478x1670x263 10-0-10373 2.331,53	618x1670x263 10-0-10374 2.408,49	988x1670x263 10-0-10375 2.971,01	1358x1670x263 10-0-10376 3.506,74	988x1870x263 10-0-10377 4.080,11	1218x1870x263 10-0-10378 4.446,04	1358x1870x263 10-0-10379 5.010,41	
	Gesamt-Anlagenmaß / mm Best.-Nr. (mit Fußplatten) Edelstahl V4A	478x1270x263 10-0-19373 2.247,59	618x1270x263 10-0-19374 2.325,06	988x1270x263 10-0-19375 2.891,46	1358x1270x263 10-0-19376 3.431,04	988x1470x263 10-0-19377 4.008,79	1218x1470x263 10-0-19378 4.367,28	1358x1470x263 10-0-19379 4.932,94	
JUMBO-Kasten	Gesamt-Anlagenmaß / mm Best.-Nr. (zum Einbetonieren) Edelstahl V4A	478x1870x263 10-0-10380 2.597,62	618x1670x263 10-0-10381 2.572,65	988x1670x263 10-0-10382 3.241,75	1358x1670x263 10-0-10383 3.866,23	988x2070x263 10-0-10384 4.731,93	1218x2070x263 10-0-10385 5.244,85	1358x2070x263 10-0-10386 5.885,05	
	Gesamt-Anlagenmaß / mm Best.-Nr. (mit Fußplatten) Edelstahl V4A	478x1470x263 10-0-19380 2.515,47	618x1270x263 10-0-19381 2.490,34	988x1270x263 10-0-19382 3.164,13	1358x1270x263 10-0-19383 3.793,24	988x1670x263 10-0-19384 4.653,82	1218x1670x263 10-0-19385 5.167,93	1358x1670x263 10-0-19386 5.809,63	

Unverbindliche Preisempfehlung in Euro inkl. 19 % (derzeit) gesetzl. MwSt.

QUADRA

EXCLUSIVE



QUADRA

Modernes, eckiges Design bietet die hochwertig verarbeitete Verkleidung **QUADRA**. Ausgestattet mit dem integrierten Regenabweiser, eignet sie sich ideal für den Außenbereich. Gefertigt wird die 3- oder 4-seitige Verkleidung aus einem umlaufenden Aluminium-Profil. Sie ist farbig pulverbeschichtet oder eloxiert lieferbar. Wir empfehlen für diese Verkleidung den Ovalrohrständer.

Produktmerkmale im Überblick:

- + Modernes, eckiges Design
- + Integrierter Regenabweiser
- + Als 3- oder 4-seitige Verkleidung lieferbar (nur bei senkrechten Kästen)
- + Ausgeprägte Schattenfuge
- + Sprech-/Klingelanlage möglich
- + Senkrechte und waagerechte Kästen (auf Anfrage) lieferbar
- + Als Durchwurfmodell möglich



Abb. Kein Standard



Lieferbare Kastenmaße

B x H x T in mm	Briefeinwurf in mm	Volumen in Liter	DIN EN 13724
260 x 330 x 100	230 x 33	8	–
NEU 260 x 440 x 100	230 x 33	11	x
NEU 260 x 440 x 145	230 x 33	16	x
NEU 300 x 440 x 100	265 x 33	13	x
300 x 440 x 145	265 x 33	19	x
370 x 330 x 100 ¹⁾	335 x 33	12	x
370 x 330 x 145 ¹⁾	335 x 33	17	x
NEU 370 x 440 x 100	335 x 33	16	x
370 x 440 x 145 ¹⁾	335 x 33	23	x

¹⁾ Preise siehe rechte Seite, weitere auf Anfrage

Produkteigenschaften



Mehr Infos ab Seite 80.

- Modell: Briefkastenanlage mit 4-seitiger QUADRA-Verkleidung mit Regenabweiser, rückseitiger Verkleidung und Ovalrohrständer, zum Einbetonieren oder mit Fußplatten zum Aufschrauben.
- Ausst.: Briefkasten mit Standard-Kunststoff-Namensschild NS09, Installationskasten mit Kunststoff-Sprechfeld (ohne Gegenlautsprecher) und kombiniertes Klingel- und Lichtmodul aus Kunststoff.
- Material: Tür und Gehäuse aus korrosionsgeschütztem und pulverbeschichtetem Galfan-Stahl, Verkleidung, Ständer und Briefeinwurfklappe aus pulverbeschichtetem ALU.
- Farbe: Bei farbigen Anlagen Gehäuse grau/aluminium RAL 9007, bei weißen Anlagen weiß RAL 9016 beschichtet.

Anlagen ohne Installationskasten

Kasten 370 x 330 x 100/145 und 370 x 440 x 145

DIN EN 13724		Kasten 370 x 330 x 100/145 und 370 x 440 x 145					
		1-teilig	2-teilig	3-teilig	4-teilig	5-teilig	6-teilig
100 mm tief	Gesamt-Anlagenmaß / mm	506x1618x106	876x1618x106	1246x1618x106	876x1818x106	1246x1818x106	1246x1818x106
	Best.-Nr. (zum Einbetonieren)	10-0-25660	10-0-25661	10-0-25662	10-0-25663	10-0-25664	10-0-25665
	Standardfarbe	1.004,63	1.328,34	1.635,98	1.845,05	2.291,73	2.312,90
12l	Gesamt-Anlagenmaß / mm	506x1218x106	876x1218x106	1246x1218x106	876x1418x106	1246x1418x106	1246x1418x106
	Best.-Nr. (mit Fußplatten)	10-0-29660	10-0-29661	10-0-29662	10-0-29663	10-0-29664	10-0-29665
	Standardfarbe	1.150,83	1.471,01	1.772,15	1.982,08	2.427,98	2.448,91
145 mm tief	Gesamt-Anlagenmaß / mm	506x1618x151	876x1618x151	1246x1618x151	876x1818x151	1246x1818x151	1246x1818x151
	Best.-Nr. (zum Einbetonieren)	10-0-10309	10-0-10310	10-0-10311	10-0-10312	10-0-10313	10-0-10314
	Standardfarbe	1.097,07	1.479,23	1.836,30	2.070,16	2.593,25	2.613,88
17l	Gesamt-Anlagenmaß / mm	506x1218x151	876x1218x151	1246x1218x151	876x1418x151	1246x1418x151	1246x1418x151
	Best.-Nr. (mit Fußplatten)	10-0-19309	10-0-19310	10-0-19311	10-0-19312	10-0-19313	10-0-19314
	Standardfarbe	1.244,44	1.618,75	1.972,85	2.208,79	2.726,18	2.746,60
JUMBO-Kasten	Gesamt-Anlagenmaß / mm	506x1618x151	876x1618x151	1246x1618x151	876x2018x151	1246x2018x151	1246x2018x151
	Best.-Nr. (zum Einbetonieren)	10-0-10315	10-0-10316	10-0-10317	10-0-10318	10-0-10319	10-0-10320
	Standardfarbe	1.241,42	1.705,72	2.145,88	2.567,07	3.233,12	3.252,64
23l	Gesamt-Anlagenmaß / mm	506x1218x151	876x1218x151	1246x1218x151	876x1618x151	1246x1618x151	1246x1618x151
	Best.-Nr. (mit Fußplatten)	10-0-19315	10-0-19316	10-0-19317	10-0-19318	10-0-19319	10-0-19320
	Standardfarbe	1.385,87	1.840,38	2.283,72	2.700,30	3.358,75	3.378,04
	RAL-Farbe	1.593,73	2.106,70	2.604,95	3.065,31	3.782,20	3.803,39

Anlagen mit Installationskasten

Kasten 370 x 330 x 100/145 und 370 x 440 x 145

DIN EN 13724		Kasten 370 x 330 x 100/145 und 370 x 440 x 145						
		1-teilig	1-teilig	2-teilig	3-teilig	4-teilig	5-teilig	6-teilig
100 mm tief	Gesamt-Anlagenmaß / mm	506x1618x106	646x1618x106	1016x1618x106	1386x1618x106	1016x1818x106	1246x1818x106	1386x1818x106
	Best.-Nr. (zum Einbetonieren)	10-0-25678	10-0-25679	10-0-25680	10-0-25681	10-0-25682	10-0-25683	10-0-25684
	Standardfarbe	1.343,13	1.381,29	1.692,88	1.996,30	2.388,76	2.546,33	2.869,59
12l	Gesamt-Anlagenmaß / mm	506x1218x106	646x1218x106	1016x1218x106	1386x1218x106	1016x1418x106	1246x1418x106	1386x1418x106
	Best.-Nr. (mit Fußplatten)	10-0-29678	10-0-29679	10-0-29680	10-0-29681	10-0-29682	10-0-29683	10-0-29684
	Standardfarbe	1.485,49	1.522,87	1.827,83	2.135,72	2.523,95	2.679,78	2.999,41
145 mm tief	Gesamt-Anlagenmaß / mm	506x1618x151	646x1618x151	1016x1618x151	1386x1618x151	1016x1818x151	1246x1818x151	1386x1818x151
	Best.-Nr. (zum Einbetonieren)	10-0-10321	10-0-10322	10-0-10323	10-0-10324	10-0-10325	10-0-10326	10-0-10327
	Standardfarbe	1.460,78	1.499,95	1.862,05	2.229,38	2.649,12	2.841,62	3.195,64
17l	Gesamt-Anlagenmaß / mm	506x1218x151	646x1218x151	1016x1218x151	1386x1218x151	1016x1418x151	1246x1418x151	1386x1418x151
	Best.-Nr. (mit Fußplatten)	10-0-19321	10-0-19322	10-0-19323	10-0-19324	10-0-19325	10-0-19326	10-0-19327
	Standardfarbe	1.600,69	1.639,02	2.000,02	2.366,32	2.781,43	2.971,78	3.321,69
JUMBO-Kasten	Gesamt-Anlagenmaß / mm	506x1818x151	646x1818x151	1016x1818x151	1386x1818x151	1016x2018x151	1246x2018x151	1386x2018x151
	Best.-Nr. (zum Einbetonieren)	10-0-10328	10-0-10329	10-0-10330	10-0-10331	10-0-10332	10-0-10333	10-0-10334
	Standardfarbe	1.655,15	1.673,44	2.126,38	2.573,83	3.195,27	3.467,76	3.866,31
23l	Gesamt-Anlagenmaß / mm	506x1418x151	646x1418x151	1016x1418x151	1386x1418x151	1016x1618x151	1246x1618x151	1386x1618x151
	Best.-Nr. (mit Fußplatten)	10-0-19328	10-0-19329	10-0-19330	10-0-19331	10-0-19332	10-0-19333	10-0-19334
	Standardfarbe	1.790,91	1.808,80	2.264,42	2.706,99	3.321,34	3.590,59	3.984,25
	RAL-Farbe	2.025,56	2.037,83	2.552,22	3.041,99	3.703,30	4.004,36	4.433,13

Unverbindliche Preisempfehlung in Euro inkl. 19 % (derzeit) gesetzl. MwSt.

TETRO

EXCLUSIVE



TETRO

Geradlinige Formen und ein moderner Look sprechen für die Verkleidung **TETRO**. Erhältlich sind unterschiedliche Dachformen z. B. das gerade Dach mit Überstand für optimalen Regenschutz (auf Wunsch mit integrierter LED-Leuchte). Die Verkleidung und das Gestell sind perfekt aufeinander abgestimmt. **TETRO** ist aus Galvan-Stahl oder Edelstahl V4A lieferbar (siehe Seite 26).

Produktmerkmale im Überblick:

- + Modernes, geradliniges Design
- + LED-Beleuchtung in Dachüberstand integrierbar
- + Mit unterschiedlichen Dachformen lieferbar
- + Sprech-/Klingelanlage möglich
- + Senkrechte und waagerechte Kästen (auf Anfrage) lieferbar
- + Als Durchwurfmodell möglich



Abb. kein Standard

Lieferbare Kastenmaße

B x H x T in mm	Briefeinwurf in mm	Volumen in Liter	DIN EN 13724
260 x 330 x 100	230 x 33	8	-
NEU 260 x 440 x 100	230 x 33	11	x
NEU 260 x 440 x 145	230 x 33	16	x
NEU 300 x 440 x 100	265 x 33	13	x
300 x 440 x 145	265 x 33	19	x
370 x 330 x 100 ¹⁾	335 x 33	12	x
370 x 330 x 145 ¹⁾	335 x 33	17	x
NEU 370 x 440 x 100	335 x 33	16	x
370 x 440 x 145 ¹⁾	335 x 33	23	x

¹⁾ Preise siehe rechte Seite, weitere auf Anfrage

Produkteigenschaften



Mehr Infos ab Seite 80.

Modell: Briefkastenanlage mit TETRO-Verkleidungsgestell mit Dach, Regenschutzüberstand und rückseitiger Verkleidung, zum Einbetonieren oder mit Fußplatten zum Aufschrauben.
 Ausst.: Briefkasten mit Standard-Kunststoff-Namensschild NS09, Installationskasten mit Kunststoff-Sprechfeld (ohne Gegenlautsprecher) und kombiniertes Klingel- und Lichtmodul aus Kunststoff.
 Material: Tür, Gehäuse und Verkleidungsgestell aus korrosionsgeschütztem und pulverbeschichtetem Galfan-Stahl, Briefeinwurfklappe aus pulverbeschichtetem ALU.
 Farbe: Bei farbigen Anlagen Gehäuse grau/Aluminium RAL 9007, bei weißen Anlagen weiß RAL 9016 beschichtet.

Anlagen ohne Installationskasten

Kasten 370 x 330 x 100/145 und 370 x 440 x 145

= Briefkasten		= Blindkasten		DIN EN 13724					
		1-teilig	2-teilig	3-teilig	4-teilig	5-teilig	6-teilig		
100 mm tief	Gesamt-Anlagenmaß / mm	433x1626x117	803x1626x117	1173x1626x117	803x1826x117	1173x1826x117	1173x1826x117		
	Best.-Nr. (zum Einbetonieren)	10-0-10170	10-0-10171	10-0-10172	10-0-10173	10-0-10174	10-0-10175		
	Standardfarbe	1.156,42	1.442,72	1.713,65	1.893,67	2.318,11	2.339,24		
12l	RAL-Farbe	1.345,74	1.668,62	1.978,02	2.195,41	2.678,32	2.701,84		
	Gesamt-Anlagenmaß / mm	433 x 1226 x 117	803 x 1226 x 117	1173 x 1226 x 117	803 x 1426 x 117	1173 x 1426 x 117	1173 x 1426 x 117		
	Best.-Nr. (mit Fußplatten)	10-0-19170	10-0-19171	10-0-19172	10-0-19173	10-0-19174	10-0-19175		
145 mm tief	Gesamt-Anlagenmaß / mm	433 x 1626 x 162	803 x 1626 x 162	1173 x 1626 x 162	803 x 1826 x 162	1173 x 1826 x 162	1173 x 1826 x 162		
	Best.-Nr. (zum Einbetonieren)	10-0-10176	10-0-10177	10-0-10178	10-0-10179	10-0-10180	10-0-10181		
	Standardfarbe	1.276,33	1.591,71	1.888,74	2.101,65	2.576,56	2.597,23		
17l	RAL-Farbe	1.478,74	1.829,43	2.179,34	2.418,32	2.948,87	2.971,83		
	Gesamt-Anlagenmaß / mm	433 x 1226 x 162	803 x 1226 x 117	1173 x 1226 x 162	803 x 1426 x 162	1173 x 1426 x 162	1173 x 1426 x 162		
	Best.-Nr. (mit Fußplatten)	10-0-19176	10-0-19177	10-0-19178	10-0-19179	10-0-19180	10-0-19181		
JUMBO-Kasten	Gesamt-Anlagenmaß / mm	433 x 1626 x 162	803 x 1626 x 162	1173 x 1626 x 162	803 x 2026 x 162	1173 x 2026 x 162	1173 x 2026 x 162		
	Best.-Nr. (zum Einbetonieren)	10-0-10182	10-0-10183	10-0-10184	10-0-10185	10-0-10186	10-0-10187		
	Standardfarbe	1.370,37	1.773,92	2.161,16	2.560,20	3.188,24	3.207,84		
23l	RAL-Farbe	1.575,86	2.024,88	2.463,78	2.904,81	3.588,80	3.610,42		
	Gesamt-Anlagenmaß / mm	433 x 1226 x 162	803 x 1226 x 117	1173 x 1226 x 162	803 x 1626 x 162	1173 x 1626 x 162	1173 x 1626 x 162		
	Best.-Nr. (mit Fußplatten)	10-0-19182	10-0-19183	10-0-19184	10-0-19185	10-0-19186	10-0-19187		
23l	Standardfarbe	1.349,61	1.754,42	2.141,13	2.540,80	3.169,89	3.189,51		
	RAL-Farbe	1.552,09	2.001,00	2.440,69	2.882,57	3.567,94	3.589,61		

Anlagen mit Installationskasten

Kasten 370 x 330 x 100/145 und 370 x 440 x 145

= Briefkasten		= Installationskasten		DIN EN 13724						
		1-teilig	1-teilig	2-teilig	3-teilig	4-teilig	5-teilig	6-teilig		
100 mm tief	Gesamt-Anlagenmaß / mm	433x1626x117	573x1626x117	943x1626x117	1313x1626x117	943x1826x117	1173x1826x117	1313x1826x117		
	Best.-Nr. (zum Einbetonieren)	10-0-10188	10-0-10189	10-0-10190	10-0-10191	10-0-10192	10-0-10193	10-0-10194		
	Standardfarbe	1.454,82	1.515,91	1.789,36	2.062,70	2.429,55	2.572,19	2.886,79		
12l	RAL-Farbe	1.650,59	1.715,40	2.031,08	2.350,69	2.751,66	2.924,91	3.264,30		
	Gesamt-Anlagenmaß / mm	433x1226x117	573x1226x117	943x1226x117	1313x1226x117	943x1426x117	1173x1426x117	1313x1426x117		
	Best.-Nr. (mit Fußplatten)	10-0-19188	10-0-19189	10-0-19190	10-0-19191	10-0-19192	10-0-19193	10-0-19194		
145 mm tief	Gesamt-Anlagenmaß / mm	433 x 1626 x 162	573 x 1626 x 162	943 x 1626 x 162	1313 x 1626 x 162	943 x 1826 x 162	1173 x 1826 x 162	1313 x 1826 x 162		
	Best.-Nr. (zum Einbetonieren)	10-0-10195	10-0-10196	10-0-10197	10-0-10198	10-0-10199	10-0-10300	10-0-10301		
	Standardfarbe	1.585,68	1.647,91	1.950,90	2.261,79	2.661,48	2.825,30	3.163,56		
17l	RAL-Farbe	1.793,02	1.859,21	2.215,19	2.564,56	2.996,06	3.189,71	3.550,83		
	Gesamt-Anlagenmaß / mm	433 x 1226 x 162	573 x 1226 x 162	943 x 1226 x 162	1313 x 1226 x 162	943 x 1426 x 162	1173 x 1426 x 162	1313 x 1426 x 162		
	Best.-Nr. (mit Fußplatten)	10-0-19195	10-0-19196	10-0-19197	10-0-19198	10-0-19199	10-0-19300	10-0-19301		
JUMBO-Kasten	Gesamt-Anlagenmaß / mm	433 x 1826 x 162	573 x 1626 x 162	943 x 1626 x 162	1313 x 1626 x 162	943 x 2026 x 162	1173 x 2026 x 162	1313 x 2026 x 162		
	Best.-Nr. (zum Einbetonieren)	10-0-10302	10-0-10303	10-0-10304	10-0-10305	10-0-10306	10-0-10307	10-0-10308		
	Standardfarbe	1.777,35	1.774,23	2.175,49	2.568,63	3.423,86	3.810,18	3.810,18		
23l	RAL-Farbe	2.008,76	1.995,15	2.449,46	2.883,10	3.535,31	3.815,44	4.221,77		
	Gesamt-Anlagenmaß / mm	433 x 1426 x 162	573 x 1226 x 162	943 x 1226 x 162	1313 x 1226 x 162	943 x 1626 x 162	1173 x 1626 x 162	1313 x 1626 x 162		
	Best.-Nr. (mit Fußplatten)	10-0-19302	10-0-19303	10-0-19304	10-0-19305	10-0-19306	10-0-19307	10-0-19308		
23l	Standardfarbe	1.757,87	1.754,73	2.155,47	2.549,24	3.155,48	3.405,91	3.792,90		
	RAL-Farbe	1.984,82	1.971,21	2.426,35	2.860,82	3.514,34	3.795,05	4.202,27		

TETRO Edelstahl

EXCLUSIVE



TETRO V4A

Geradlinige Formen und ein moderner Look sprechen für die Verkleidung **TETRO**. Erhältlich sind unterschiedliche Dachformen z. B. das gerade Dach mit Überstand für optimalen Regenschutz (auf Wunsch mit integrierter LED-Leuchte). Die Verkleidung und das Gestell sind perfekt aufeinander abgestimmt. **TETRO** ist aus Galfan-Stahl (siehe Seite 24) oder Edelstahl V4A lieferbar.

Produktmerkmale im Überblick:

- + Modernes, geradliniges Design
- + LED-Beleuchtung in Dachüberstand integrierbar
- + Mit unterschiedlichen Dachformen lieferbar
- + Sprech-/Klingelanlage möglich
- + Senkrechte und waagerechte Kästen (auf Anfrage) lieferbar
- + Als Durchwurfmodell möglich



Lieferbare Kastenmaße

	B x H x T in mm	Briefeinwurf in mm	Volumen in Liter	DIN EN 13724
	260 x 330 x 100	230 x 33	8	–
NEU	260 x 440 x 100	230 x 33	11	x
NEU	260 x 440 x 145	230 x 33	16	x
NEU	300 x 440 x 100	265 x 33	13	x
	300 x 440 x 145	265 x 33	19	x
	370 x 330 x 100 ¹⁾	335 x 33	12	x
	370 x 330 x 145 ¹⁾	335 x 33	17	x
NEU	370 x 440 x 100	335 x 33	16	x
	370 x 440 x 145 ¹⁾	335 x 33	23	x

¹⁾ Preise siehe rechte Seite, weitere auf Anfrage

Produkteigenschaften



Mehr Infos ab Seite 80.

- Modell: Briefkastenanlage mit TETRO-Verkleidungsgestell mit Dach, Regenschutzüberstand und rückseitiger Verkleidung, zum Einbetonieren oder mit Fußplatten zum Aufschrauben.
- Ausst.: Briefkasten mit RSA2-Namensschild aus Kunststoff, Installationskasten mit RSA2-Sprechfeld Renz-Standard (ohne Gegenlautsprecher) und RSA2-kompakt Namensschild aus Kunststoff mit Klingel- und Lichtknopf aus V4A, geräuschgedämpfte und wasserableitende Renz-System-Klappe RSK.
- Material: Gehäuse aus korrosionsgeschütztem und in RAL 9007 pulverbeschichtetem Galfan-Stahl, Tür, Verkleidungsgestell und Renz-System-Klappe RSK aus Edelstahl V4A.

Anlagen ohne Installationskasten

Kasten 370 x 330 x 100/145 und 370 x 440 x 145

		Kasten 370 x 330 x 100/145 und 370 x 440 x 145					
		DIN EN 13724					
		1-teilig	2-teilig	3-teilig	4-teilig	5-teilig	6-teilig
100 mm tief	Gesamt-Anlagenmaß / mm Best.-Nr. (zum Einbetonieren) Edelstahl V4A	433x1626x117 10-0-10221 1.815,01	803x1626x117 10-0-10222 2.316,64	1173x1626x117 10-0-10223 2.803,10	803x1826x117 10-0-10224 3.150,36	1173x1826x117 10-0-10225 3.840,67	1173x1826x117 10-0-10226 3.909,89
	Gesamt-Anlagenmaß / mm Best.-Nr. (mit Fußplatten) Edelstahl V4A	433 x 1226 x 117 10-0-19221 1.748,05	803x1226x117 10-0-19222 2.248,39	1173x1226x117 10-0-19223 2.737,52	803x1426x117 10-0-19224 3.086,78	1173x1426x117 10-0-19225 3.781,24	1173x1426x117 10-0-19226 3.850,89
145 mm tief	Gesamt-Anlagenmaß / mm Best.-Nr. (zum Einbetonieren) Edelstahl V4A	433 x 1626 x 162 10-0-10227 1.977,04	803x1626x162 10-0-10228 2.516,24	1173x1626x162 10-0-10229 3.031,13	803x1826x162 10-0-10230 3.394,55	1173x1826x162 10-0-10231 4.121,89	1173x1826x162 10-0-10232 4.189,01
	Gesamt-Anlagenmaß / mm Best.-Nr. (mit Fußplatten) Edelstahl V4A	433 x 1226 x 162 10-0-19227 1.886,26	803x1226x117 10-0-19228 2.428,02	1173x1226x162 10-0-19229 2.946,71	803x1426x162 10-0-19230 3.312,92	1173x1426x162 10-0-19231 4.046,15	1173x1426x162 10-0-19232 4.113,85
JUMBO-Kasten	Gesamt-Anlagenmaß / mm Best.-Nr. (zum Einbetonieren) Edelstahl V4A	433 x 1626 x 162 10-0-10233 2.097,89	803x1626x162 10-0-10234 2.752,86	1173x1626x162 10-0-10235 3.360,10	803x2026x162 10-0-10236 3.954,67	1173x2026x162 10-0-10237 4.917,54	1173x2026x162 10-0-10238 4.991,41
	Gesamt-Anlagenmaß / mm Best.-Nr. (mit Fußplatten) Edelstahl V4A	433 x 1226 x 162 10-0-19233 2.006,69	803x1226x117 10-0-19234 2.666,37	1173x1226x162 10-0-19235 3.278,20	803x1626x162 10-0-19236 3.877,54	1173x1626x162 10-0-19237 4.834,67	1173x1626x162 10-0-19238 4.908,73

Anlagen mit Installationskasten

Kasten 370 x 330 x 100/145 und 370 x 440 x 145

		Kasten 370 x 330 x 100/145 und 370 x 440 x 145						
		DIN EN 13724						
		1-teilig	1-teilig	2-teilig	3-teilig	4-teilig	5-teilig	6-teilig
100 mm tief	Gesamt-Anlagenmaß / mm Best.-Nr. (zum Einbetonieren) Edelstahl V4A	433x1626x117 10-0-10239 2.226,12	573x1626x117 10-0-10240 2.302,40	943x1626x117 10-0-10241 2.843,22	1313x1626x117 10-0-10242 3.359,74	943x1826x117 10-0-10243 3.912,02	1173x1826x117 10-0-10244 4.251,60	1313x1826x117 10-0-10245 4.783,78
	Gesamt-Anlagenmaß / mm Best.-Nr. (mit Fußplatten) Edelstahl V4A	433x1226x117 10-0-19239 2.157,37	573x1226x117 10-0-19240 2.234,05	943x1226x117 10-0-19241 2.777,88	1313x1226x117 10-0-19242 3.297,39	943x1426x117 10-0-19243 3.853,04	1173x1426x117 10-0-19244 4.194,79	1313x1426x117 10-0-19245 4.720,40
145 mm tief	Gesamt-Anlagenmaß / mm Best.-Nr. (zum Einbetonieren) Edelstahl V4A	433x1626x162 10-0-10246 2.404,48	573x1626x162 10-0-10247 2.483,95	943x1626x162 10-0-10248 3.053,05	1313x1626x162 10-0-10249 3.594,36	943x1826x162 10-0-10250 4.167,46	1173x1826x162 10-0-10251 4.551,55	1313x1826x162 10-0-10252 5.119,46
	Gesamt-Anlagenmaß / mm Best.-Nr. (mit Fußplatten) Edelstahl V4A	433x1226x162 10-0-19246 2.315,45	573x1226x162 10-0-19247 2.395,49	943x1226x162 10-0-19248 2.968,80	1313x1226x162 10-0-19249 3.514,31	943x1426x162 10-0-19250 4.092,12	1173x1426x162 10-0-19251 4.467,80	1313x1426x162 10-0-19252 5.037,10
JUMBO-Kasten	Gesamt-Anlagenmaß / mm Best.-Nr. (zum Einbetonieren) Edelstahl V4A	433x1826x162 10-0-10253 2.677,63	573x1626x162 10-0-10254 2.648,58	943x1626x162 10-0-10255 3.324,59	1313x1626x162 10-0-10256 3.954,36	943x2026x162 10-0-10257 4.840,72	1173x2026x162 10-0-10258 5.361,89	1313x2026x162 10-0-10259 6.005,48
	Gesamt-Anlagenmaß / mm Best.-Nr. (mit Fußplatten) Edelstahl V4A	433x1426x162 10-0-19253 2.590,58	573x1226x162 10-0-19254 2.561,33	943x1226x162 10-0-19255 3.242,42	1313x1226x162 10-0-19256 3.877,23	943x1626x162 10-0-19257 4.757,68	1173x1626x162 10-0-19258 5.280,13	1313x1626x162 10-0-19259 5.925,33

Brief-/Paketkastenanlagen

Freistehende Montage

Aufputz-Montage

Unterputz-Montage

Mauerdurchwurf-Montage

Zaun-Montage

Briefkästen/-klappen

Individualisierung

RS2000

EXCLUSIVE



RS2000

Die Verkleidung **RS2000** ist äußerst stabil und zeichnet sich durch ein freundliches, rundes Design aus. Das robuste, umlaufende Aluminium-Profil ist farbig pulverbeschichtet oder eloxiert lieferbar. Auf Wunsch ist auch ein Regenabweiser erhältlich. Wir empfehlen für diese Verkleidung das perfekt abgestimmte **RS2000**-Gestell, oder den Ovalrohrständer.

- Produktmerkmale im Überblick:**
- + Freundliches, abgerundetes Design
 - + Verkleidung und Gestell aus einem Guss (RS2000)
 - + Stabiles, selbsttragendes Aluminium-Profil (RS2000)
 - + Auf Wunsch mit Regenabweiser lieferbar
 - + Sprech-/Klingelanlage möglich
 - + Senkrechte und waagerechte Kästen (auf Anfrage) lieferbar
 - + Als Durchwurfmodell möglich



Lieferbare Kastenmaße

	B x H x T in mm	Briefeinwurf in mm	Volumen in Liter	DIN EN 13724
	260 x 330 x 100	230 x 33	8	–
NEU	260 x 440 x 100	230 x 33	11	x
NEU	260 x 440 x 145	230 x 33	16	x
NEU	300 x 440 x 100	265 x 33	13	x
	300 x 440 x 145	265 x 33	19	x
	370 x 330 x 100¹⁾	335 x 33	12	x
	370 x 330 x 145¹⁾	335 x 33	17	x
NEU	370 x 440 x 100	335 x 33	16	x
	370 x 440 x 145¹⁾	335 x 33	23	x

¹⁾ Preise siehe rechte Seite, weitere auf Anfrage

Produkteigenschaften



Mehr Infos ab Seite 80.

Modell: Briefkastenanlage mit Gestell aus RS2000-Verkleidungsprofil mit Regenabweiser und rückseitiger Verkleidung, zum Einbetonieren oder mit Fußplatten zum Aufschrauben.
 Ausst.: Briefkasten mit Standard-Kunststoff-Namensschild NS09, Installationskasten mit Kunststoff-Sprechfeld (ohne Gegenlautsprecher) und kombiniertes Klingel- und Lichtmodul aus Kunststoff.
 Material: Tür und Gehäuse aus korrosionsschutztem und pulverbeschichtetem Galfan-Stahl, Verkleidungsprofil und Briefeinwurfklappe aus pulverbeschichtetem ALU.
 Farbe: Bei farbigen Anlagen Gehäuse grau/Aluminium RAL 9007, bei weißen Anlagen weiß RAL 9016 beschichtet.

☛ Anlagen ohne Installationskasten

Kasten 370 x 330 x 100/145 und 370 x 440 x 145

		DIN EN 13724					
		1-teilig	2-teilig	3-teilig	4-teilig	5-teilig	6-teilig
100 mm tief	Gesamt-Anlagenmaß / mm	428x1629x125	798x1629x125	1168x1629x125	798x1829x125	1168x1829x125	1168x1829x125
	Best.-Nr. (zum Einbetonieren)	10-0-25311	10-0-25321	10-0-25331	10-0-25351	10-0-25353	10-0-25355
	Standardfarbe	1.059,48	1.427,93	1.773,84	1.864,24	2.364,60	2.385,65
	RAL-Farbe	1.234,09	1.651,62	2.051,36	2.158,98	2.731,40	2.754,80
	Gesamt-Anlagenmaß / mm (mit Fußplatten)	428x1229x125	798x1229x125	1168x1229x125	798x1429x125	1168x1429x125	1168x1429x125
	Best.-Nr. (mit Fußplatten)	10-0-29311	10-0-29321	10-0-29331	10-0-29351	10-0-29353	10-0-29355
145 mm tief	Gesamt-Anlagenmaß / mm	428x1629x170	798x1629x170	1168x1629x170	798x1829x170	1168x1829x170	1168x1829x170
	Best.-Nr. (zum Einbetonieren)	10-0-10387	10-0-10388	10-0-10389	10-0-10390	10-0-10391	10-0-10392
	Standardfarbe	1.284,47	1.700,41	2.101,75	2.203,86	2.774,13	2.794,45
	RAL-Farbe	1.488,18	1.956,38	2.426,14	2.535,97	3.174,40	3.196,89
	Gesamt-Anlagenmaß / mm (mit Fußplatten)	428x1229x170	798x1229x170	1168x1229x170	798x1429x170	1168x1429x170	1168x1429x170
	Best.-Nr. (mit Fußplatten)	10-0-19387	10-0-19388	10-0-19389	10-0-19390	10-0-19391	10-0-19392
JUMBO-Kasten	Gesamt-Anlagenmaß / mm	428x1629x170	798x1629x170	1268x1629x170	798x2029x170	1168x2029x170	1168x2029x170
	Best.-Nr. (zum Einbetonieren)	10-0-10397	10-0-10398	10-0-10399	10-0-10396	10-0-10397	10-0-10398
	Standardfarbe	1.379,11	1.881,00	2.372,88	2.650,13	3.368,81	3.388,07
	RAL-Farbe	1.585,98	2.156,79	2.707,37	3.007,92	3.793,55	3.814,74
	Gesamt-Anlagenmaß / mm (mit Fußplatten)	428x1229x170	798x1229x170	1268x1229x170	798x1629x170	1168x1629x170	1168x1629x170
	Best.-Nr. (mit Fußplatten)	10-0-19397	10-0-19398	10-0-19399	10-0-19396	10-0-19397	10-0-19398

☛ Anlagen mit Installationskasten

Kasten 370 x 330 x 100/145 und 370 x 440 x 145

		DIN EN 13724							
		1-teilig	1-teilig	2-teilig	3-teilig	4-teilig	5-teilig	6-teilig	
100 mm tief	Gesamt-Anlagenmaß / mm	428x1629x125	568x1629x125	938x1629x125	1308x1629x125	938x1829x125	1168x1829x125	1308x1829x125	
	Best.-Nr. (zum Einbetonieren)	10-0-25304	10-0-25305	10-0-25302	10-0-25300	10-0-25345	10-0-25347	10-0-25349	
	Standardfarbe	1.362,61	1.453,31	1.803,25	2.153,25	2.428,28	2.617,71	2.958,90	
	RAL-Farbe	1.544,75	1.643,62	2.048,04	2.454,93	2.750,03	2.976,87	3.346,32	
	Gesamt-Anlagenmaß / mm (mit Fußplatten)	428x1229x125	568x1229x125	938x1229x125	1308x1229x125	938x1429x125	1168x1429x125	1308x1429x125	
	Best.-Nr. (mit Fußplatten)	10-0-29304	10-0-29305	10-0-29302	10-0-29300	10-0-29345	10-0-29347	10-0-29349	
145 mm tief	Gesamt-Anlagenmaß / mm	428x1629x170	568x1629x170	938x1629x170	1308x1629x170	938x1829x170	1168x1829x170	1308x1829x170	
	Best.-Nr. (zum Einbetonieren)	10-0-10399	10-0-10400	10-0-10401	10-0-10402	10-0-10403	10-0-10404	10-0-10405	
	Standardfarbe	1.594,15	1.693,74	2.100,50	2.507,18	2.796,51	3.018,70	3.386,72	
	RAL-Farbe	1.802,81	1.912,08	2.388,10	2.846,66	3.150,77	3.410,33	3.804,13	
	Gesamt-Anlagenmaß / mm (mit Fußplatten)	428x1229x170	568x1229x170	938x1229x170	1308x1229x170	938x1429x170	1168x1429x170	1308x1429x170	
	Best.-Nr. (mit Fußplatten)	10-0-19399	10-0-19400	10-0-19401	10-0-19402	10-0-19403	10-0-19404	10-0-19405	
JUMBO-Kasten	Gesamt-Anlagenmaß / mm	428x1829x170	568x1829x170	938x1829x170	1308x1829x170	938x2029x170	1168x2029x170	1308x2029x170	
	Best.-Nr. (zum Einbetonieren)	10-0-10406	10-0-10407	10-0-10408	10-0-10409	10-0-10410	10-0-10411	10-0-10412	
	Standardfarbe	1.774,85	1.819,97	2.324,26	2.810,28	3.295,28	3.600,42	4.013,60	
	RAL-Farbe	2.005,80	2.051,58	2.621,15	3.160,24	3.673,68	4.015,45	4.471,13	
	Gesamt-Anlagenmaß / mm (mit Fußplatten)	428x1429x170	568x1229x170	938x1229x170	1308x1229x170	938x1629x170	1168x1629x170	1308x1629x170	
	Best.-Nr. (mit Fußplatten)	10-0-19406	10-0-19407	10-0-19408	10-0-19409	10-0-19410	10-0-19411	10-0-19412	

RENZ PLAN

PREMIUM



RENZ PLAN

Geradlinig und doch weich im Detail: Das ist die Generation **RENZ PLAN**. Die reduzierte Gestaltung, die planen Oberflächen und die flächenbündigen Briefeinwurfklappen machen die hochwertige Serie zu einem echten Design-Highlight, das zudem mit perfekter Technik und einzigartiger Qualität überzeugt. **RENZ PLAN** ist wahlweise aus Galfan-Stahl oder Edelstahl V4A lieferbar (siehe Seite 32).

Produktmerkmale im Überblick:

- + Absolut flächenbündiges Design
- + Verstellbares Einwurfsystem mit verriegelbarem Einwurf (bei senkrechten Kästen)
- + Großer Posteinwurf und Briefkasten
- + Geräuschgedämpfte Briefeinwurfklappe
- + RSA2-Namensschild als Serienausstattung
- + Türanschlag wählbar (Kipptür oder Drehtür bei senkrechten Kästen)



Produkteigenschaften







Mehr Infos ab Seite 80.

Modell: Briefkastenanlage RENZ PLAN zum Einbetonieren oder mit Fußplatten zum Aufschrauben.
 Ausst.: Briefkasten mit geräuschgedämpfter Briefeinwurfklappe, RSA2 Namensschild aus ALU und Kipptüre, Installationskasten mit RSA2-Sprechfeld (ohne Gegenlautsprecher) und RSA2 ALU Klingel- und Lichttaster.
 Material: Komplett aus korrosionsgeschütztem und pulverbeschichtetem Galfan-Stahl.
 Farbe: Komplett in der gewünschten RAL Farbe.
 Maße: Kastenformat 300 x 440 x 160 mm, 21 Liter, Einwurf für C4 längs, 250 x 34 mm, Kastenformat 400 x 440 x 160 mm, 28 Liter, Einwurf für C4/B4 quer, 350 x 34 mm.

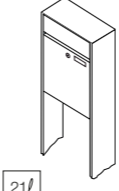

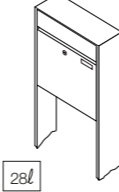

Anlagen ohne Installationskasten

Kasten 300/400 x 440 x 160

= Briefkasten	= Blindkasten	DIN EN 13724						
		1-teilig	2-teilig	3-teilig	4-teilig	5-teilig	6-teilig	
300 mm breit 	Gesamt-Anlagenmaß / mm	365 x 1602 x 164	665 x 1602 x 164	965 x 1602 x 164	665 x 2002 x 164	965 x 2002 x 164	965 x 2002 x 164	
	Best.-Nr. (zum Einbetonieren)	60-0-60048	60-0-60049	60-0-60050	60-0-60348	60-0-60349	60-0-60350	
	Standardfarbe	2.423,09	3.045,29	3.634,46	4.054,45	4.893,28	5.001,80	
	RAL-Farbe	2.737,82	3.424,80	4.068,96	4.549,38	5.531,37	5.637,83	
21l 	Gesamt-Anlagenmaß / mm	365 x 1202 x 164	665 x 1202 x 164	965 x 1202 x 164	665 x 1602 x 164	965 x 1602 x 164	965 x 1602 x 164	
	Best.-Nr. (mit Fußplatten)	60-0-60051	60-0-60052	60-0-60053	60-0-60351	60-0-60352	60-0-60353	
	Standardfarbe	2.306,45	2.934,66	3.529,83	3.954,31	4.784,55	4.893,41	
	RAL-Farbe	2.603,59	3.298,63	3.950,86	4.419,72	5.405,47	5.512,33	
400 mm breit 	Gesamt-Anlagenmaß / mm	465 x 1602 x 164	865 x 1602 x 164	1265 x 1602 x 164	865 x 2002 x 164	1265 x 2002 x 164	1265 x 2002 x 164	
	Best.-Nr. (zum Einbetonieren)	60-0-60054	60-0-60055	60-0-60056	60-0-60354	60-0-60355	60-0-60356	
	Standardfarbe	2.540,80	3.267,34	3.947,48	4.319,87	5.329,63	5.436,74	
	RAL-Farbe	2.866,67	3.665,40	4.417,43	4.872,07	6.003,07	6.105,09	
28l 	Gesamt-Anlagenmaß / mm	465 x 1202 x 164	865 x 1202 x 164	1265 x 1202 x 164	865 x 1602 x 164	1265 x 1602 x 164	1265 x 1602 x 164	
	Best.-Nr. (mit Fußplatten)	60-0-60057	60-0-60058	60-0-60059	60-0-60357	60-0-60358	60-0-60359	
	Standardfarbe	2.425,27	3.158,93	3.846,18	4.221,91	5.222,32	5.329,77	
	RAL-Farbe	2.733,92	3.542,19	4.290,55	4.743,63	5.879,00	5.981,43	

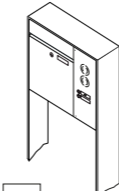
Anlagen mit Installationskasten

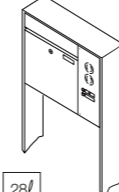
Kasten 300/400 x 440 x 160

= Briefkasten	= Installationskasten	DIN EN 13724						
		1-teilig	1-teilig	2-teilig	3-teilig	4-teilig	5-teilig	
300 mm breit 	Gesamt-Anlagenmaß / mm	nicht lieferbar	535 x 1602 x 164	835 x 1602 x 164	1135 x 1602 x 164	835 x 2002 x 164	965 x 2002 x 164	1135 x 2002 x 164
	Best.-Nr. (zum Einbetonieren)		60-0-60060	60-0-60061	60-0-60062	60-0-60360	60-0-60361	60-0-60362
	Standardfarbe		3.068,64	3.739,37	4.374,38	5.129,92	5.510,65	6.246,50
	RAL-Farbe		3.418,67	4.142,56	4.895,21	5.723,42	6.136,84	6.936,96
21l 	Gesamt-Anlagenmaß / mm	nicht lieferbar	535 x 1202 x 164	835 x 1202 x 164	1135 x 1202 x 164	835 x 1602 x 164	965 x 1602 x 164	1135 x 1602 x 164
	Best.-Nr. (mit Fußplatten)		60-0-60063	60-0-60064	60-0-60065	60-0-60363	60-0-60364	60-0-60365
	Standardfarbe		2.958,23	3.635,83	4.270,09	5.021,95	5.403,92	6.142,21
	RAL-Farbe		3.292,42	4.025,40	4.766,85	5.598,26	6.013,31	6.816,62
400 mm breit 	Gesamt-Anlagenmaß / mm	465 x 1802 x 164	635 x 1602 x 164	1035 x 1602 x 164	1435 x 1602 x 164	1035 x 2002 x 164	1265 x 2002 x 164	1435 x 2002 x 164
	Best.-Nr. (zum Einbetonieren)	60-0-60150	60-0-60066	60-0-60067	60-0-60068	60-0-60366	60-0-60367	60-0-60368
	Standardfarbe	3.181,06	3.180,00	3.946,92	4.709,58	5.419,40	5.938,90	6.664,88
	RAL-Farbe	3.541,62	3.539,76	4.373,12	5.266,19	6.034,86	6.599,61	7.384,87
28l 	Gesamt-Anlagenmaß / mm	465 x 1402 x 164	635 x 1202 x 164	1035 x 1202 x 164	1435 x 1202 x 164	1035 x 1602 x 164	1265 x 1602 x 164	1435 x 1602 x 164
	Best.-Nr. (mit Fußplatten)	60-0-60151	60-0-60069	60-0-60070	60-0-60071	60-0-60369	60-0-60370	60-0-60371
	Standardfarbe	3.071,78	3.070,69	3.845,62	4.600,25	5.312,37	5.833,58	6.561,99
	RAL-Farbe	3.416,87	3.414,98	4.251,44	5.139,26	5.910,92	6.477,91	7.266,34

Unverbindliche Preisempfehlung in Euro inkl. 19 % (derzeit) gesetzl. MwSt.

RENZ PLAN Edelstahl

PREMIUM



RENZ PLAN V4A

Geradlinig und doch weich im Detail: Das ist die Generation **RENZ PLAN**. Die reduzierte Gestaltung, die planen Oberflächen und die flächenbündigen Briefeinwurfklappen machen die hochwertige Serie zu einem echten Design-Highlight, das zudem mit perfekter Technik und einzigartiger Qualität überzeugt. **RENZ PLAN** ist wahlweise aus Galfan-Stahl (siehe Seite 30) oder Edelstahl V4A lieferbar.

Produktmerkmale im Überblick:

- + Absolut flächenbündiges Design
- + Verstellbares Einwurfsystem mit verriegelbarem Einwurf (bei senkrechten Kästen)
- + Großer Posteinwurf und Briefkasten
- + Geräuschgedämpfte Briefeinwurfklappe
- + RSA2-Namensschild als Serienausstattung
- + Türanschlag wählbar (Kipptür oder Drehtür bei senkrechten Kästen)



Produkteigenschaften



Mehr Infos ab Seite 80.

Modell: Briefkastenanlage RENZ PLAN zum Einbetonieren oder mit Fußplatten zum Aufschrauben.
 Ausst.: Briefkasten mit geräuschgedämpfter Briefeinwurfklappe, RSA2 Namensschild aus Edelstahl V4A und Kipptüre, Installationskasten mit RSA2-Sprechfeld (ohne Gegenlautsprecher) und RSA2 Edelstahl V4A Klingel- und Lichttaster.
 Material: Komplett aus Edelstahl V4A.
 Maße: Kastenformat 300 x 440 x 160 mm, 21 Liter, Einwurf für C4 längs, 250 x 34 mm, Kastenformat 400 x 440 x 160 mm, 28 Liter, Einwurf für C4/B4 quer, 350 x 34 mm.

Anlagen ohne Installationskasten

Kasten 300/400 x 440 x 160

		DIN EN 13724					
		1-teilig	2-teilig	3-teilig	4-teilig	5-teilig	6-teilig
300 mm breit	Gesamt-Anlagenmaß / mm Best.-Nr. (zum Einbetonieren) Edelstahl V4A	365 x 1602 x 164 60-0-60072 2.968,31	665 x 1602 x 164 60-0-60073 3.719,61	965 x 1602 x 164 60-0-60074 4.432,29	665 x 2002 x 164 60-0-60372 5.003,13	965 x 2002 x 164 60-0-60373 6.078,42	965 x 2002 x 164 60-0-60374 6.209,49
	Gesamt-Anlagenmaß / mm Best.-Nr. (mit Fußplatten) Edelstahl V4A	365 x 1202 x 164 60-0-60075 2.823,31	665 x 1202 x 164 60-0-60076 3.584,57	965 x 1202 x 164 60-0-60077 4.292,03	665 x 1602 x 164 60-0-60375 4.862,21	965 x 1602 x 164 60-0-60376 5.942,07	965 x 1602 x 164 60-0-60377 6.073,72
400 mm breit	Gesamt-Anlagenmaß / mm Best.-Nr. (zum Einbetonieren) Edelstahl V4A	465 x 1602 x 164 60-0-60078 3.107,85	865 x 1602 x 164 60-0-60079 3.977,54	1265 x 1602 x 164 60-0-60080 4.847,88	865 x 2002 x 164 60-0-60378 5.356,00	1265 x 2002 x 164 60-0-60379 6.588,96	1265 x 2002 x 164 60-0-60380 6.717,88
	Gesamt-Anlagenmaß / mm Best.-Nr. (mit Fußplatten) Edelstahl V4A	465 x 1202 x 164 60-0-60081 2.964,65	865 x 1202 x 164 60-0-60082 3.846,08	1265 x 1202 x 164 60-0-60083 4.706,31	865 x 1602 x 164 60-0-60381 5.216,57	1265 x 1602 x 164 60-0-60382 6.454,85	1265 x 1602 x 164 60-0-60383 6.584,33

Anlagen mit Installationskasten

Kasten 300/400 x 440 x 160

		DIN EN 13724						
		1-teilig	1-teilig	2-teilig	3-teilig	4-teilig	5-teilig	6-teilig
300 mm breit	Gesamt-Anlagenmaß / mm Best.-Nr. (zum Einbetonieren) Edelstahl V4A	nicht lieferbar	535 x 1602 x 164 60-0-60084 3.687,92	835 x 1602 x 164 60-0-60085 4.494,42	1135 x 1602 x 164 60-0-60086 5.350,30	835 x 2002 x 164 60-0-60384 6.260,58	965 x 2002 x 164 60-0-60385 6.716,73	1135 x 2002 x 164 60-0-60386 7.593,94
	Gesamt-Anlagenmaß / mm Best.-Nr. (mit Fußplatten) Edelstahl V4A	nicht lieferbar	535 x 1202 x 164 60-0-60087 3.552,45	835 x 1202 x 164 60-0-60088 4.351,38	1135 x 1202 x 164 60-0-60089 5.210,84	835 x 1602 x 164 60-0-60387 6.125,03	965 x 1602 x 164 60-0-60388 6.583,18	1135 x 1602 x 164 60-0-60389 7.464,35
400 mm breit	Gesamt-Anlagenmaß / mm Best.-Nr. (zum Einbetonieren) Edelstahl V4A	465 x 1802 x 164 60-0-60152 3.820,17	635 x 1602 x 164 60-0-60090 3.818,19	1035 x 1602 x 164 60-0-60091 4.771,54	1435 x 1602 x 164 60-0-60092 5.754,69	1035 x 2002 x 164 60-0-60390 6.599,88	1265 x 2002 x 164 60-0-60391 7.216,68	1435 x 2002 x 164 60-0-60392 8.078,98
	Gesamt-Anlagenmaß / mm Best.-Nr. (mit Fußplatten) Edelstahl V4A	465 x 1402 x 164 60-0-60153 3.686,51	635 x 1202 x 164 60-0-60093 3.684,50	1035 x 1202 x 164 60-0-60094 4.629,65	1435 x 1202 x 164 60-0-60095 5.616,94	1035 x 1602 x 164 60-0-60393 6.465,82	1265 x 1602 x 164 60-0-60394 7.085,37	1435 x 1602 x 164 60-0-60395 7.951,62

Unverbindliche Preisempfehlung in Euro inkl. 19 % (derzeit) gesetzl. MwSt.

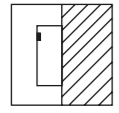

Ausführungen Aufputz-Montage

Die abgebildeten Anlagen sind auch mit waagerechten Kästen lieferbar. Weitere Informationen finden Sie auf den folgenden Seiten.

EXCLUSIVE

Qualität und moderne Technik mit großer Modellauswahl



PRISMA S. 38

CLASSIC

Solide Verarbeitung und bewährte Funktionen zum besten Preis



BASIC B* S. 36

PREMIUM

Reduziertes Design und hochwertige Details im High-End-Bereich



RENZ PLAN S. 42



QUADRA / RS2000 S. 40



*Wie Beispiel:
Alle Anlagen auch mit Sprech-/
Klingelsystem lieferbar.

BASIC B

CLASSIC



BASIC (B)

BASIC (B) V4A

BASIC B ist eine funktionelle Verkleidung zu einem günstigen Preis. Durch den Dachüberstand des Regenschutzdaches ist die Post optimal vor Nässe geschützt. Erhältlich ist die Verkleidung aus Galfan-Stahl, Aluminium oder Edelstahl V4A.

Produktmerkmale im Überblick:

- + Preisgünstige Renz Qualität
- + Zeitloses, reduziertes Design
- + Mit überstehendem Regenschutzdach
- + Sprech-/Klingelanlage möglich
- + Senkrechte und waagerechte Kästen (auf Anfrage) lieferbar



Lieferbare Kastenmaße

B x H x T in mm	Briefeinwurf in mm	Volumen in Liter	DIN EN 13724
260 x 330 x 100	230 x 33	8	–
NEU 260 x 440 x 100	230 x 33	11	x
NEU 260 x 440 x 145	230 x 33	16	x
NEU 300 x 440 x 100	265 x 33	13	x
300 x 440 x 145	265 x 33	19	x
370 x 330 x 100 ¹⁾	335 x 33	12	x
370 x 330 x 145 ¹⁾	335 x 33	17	x
NEU 370 x 440 x 100	335 x 33	16	x
370 x 440 x 145	335 x 33	23	x

¹⁾ Preise siehe rechte Seite, weitere auf Anfrage

Produkteigenschaften



Mehr Infos ab Seite 80.

Modell: **Galfan-Stahl-Modell** Briefkastenanlage mit 3-seitiger BASIC-Verkleidung Typ B inkl. Dachüberstand, ohne rückseitige Verkleidung.
Edelstahl-Modell wie Galfan-Stahl-Modell, jedoch mit Renz-System-Klappe RSK.
 Ausst.: Briefkasten mit Standard-Kunststoff-Namensschild NS09, Installationskasten mit Kunststoff-Sprechfeld (ohne Gegenlautsprecher) und kombiniertes Klingel- und Lichtmodul aus Kunststoff.
 Material: **Galfan-Stahl-Modell** Tür, Gehäuse und Verkleidung aus korrosionsgeschütztem und pulverbeschichtetem Galfan-Stahl, Briefeinwurfklappe aus pulverbeschichtetem ALU.
Edelstahl-Modell Gehäuse aus korrosionsgeschütztem und RAL 9007 pulverbeschichtetem Galfan-Stahl; Tür, Verkleidung und Renz-System-Klappe RSK aus Edelstahl V4A.
 Farbe: Bei farbigen Anlagen Gehäuse graualuminium RAL 9007, bei weißen Anlagen weiß RAL 9016 beschichtet.

Anlagen ohne Installationskasten

Kasten 370 x 330 x 100/145

		Kasten 370 x 330 x 100/145					
		1-teilig	2-teilig	3-teilig	4-teilig	5-teilig	6-teilig
	DIN EN 13724						
Galfan-Stahl 100 mm tief	Gesamt-Anlagenmaß / mm Best.-Nr. Standardfarbe RAL-Farbe	379 x 337 x 119 10-0-25000 313,99 368,45	749 x 337 x 119 10-0-25004 528,63 613,20	1119 x 337 x 119 10-0-25006 708,75 799,66	749 x 667 x 119 10-0-25008 849,04 947,18	1119 x 667 x 119 10-0-25009 1.059,12 1.219,57	1119 x 667 x 119 10-0-25010 1.077,62 1.240,31
Galfan-Stahl 145 mm tief	Gesamt-Anlagenmaß / mm Best.-Nr. Standardfarbe RAL-Farbe	379 x 337 x 164 10-0-35000 340,70 395,14	749 x 337 x 164 10-0-35001 582,03 657,27	1119 x 337 x 164 10-0-35002 769,57 855,57	749 x 667 x 164 10-0-35003 919,08 1.009,02	1119 x 667 x 164 10-0-35004 1.185,38 1.343,09	1119 x 667 x 164 10-0-35005 1.203,54 1.363,45
Edelstahl V4A 100 mm tief	Gesamt-Anlagenmaß / mm Best.-Nr. Edelstahl V4A	379 x 337 x 119 10-0-25012 545,23	749 x 337 x 119 10-0-25014 853,52	1119 x 337 x 119 10-0-25016 1.108,59	749 x 667 x 119 10-0-25018 1.385,89	1119 x 667 x 119 10-0-25022 1.826,14	1119 x 667 x 119 10-0-25024 1.869,14
Edelstahl V4A 145 mm tief	Gesamt-Anlagenmaß / mm Best.-Nr. Edelstahl V4A	379 x 337 x 164 10-0-35006 571,94	749 x 337 x 164 10-0-35007 889,08	1119 x 337 x 164 10-0-35008 1.171,58	749 x 667 x 164 10-0-35009 1.466,54	1119 x 667 x 164 10-0-35010 1.941,26	1119 x 667 x 164 10-0-35011 1.986,67

Anlagen mit Installationskasten

Kasten 370 x 330 x 100/145

		Kasten 370 x 330 x 100/145							
		1-teilig	1-teilig	2-teilig	3-teilig	4-teilig	5-teilig	6-teilig	
	DIN EN 13724								
Galfan-Stahl 100 mm tief	Gesamt-Anlagenmaß / mm Best.-Nr. Standardfarbe RAL-Farb	379 x 447 x 119 10-0-25082 583,03 646,77	519 x 337 x 119 10-0-25026 593,88 652,64	889 x 337 x 119 10-0-25028 766,53 840,76	1259 x 337 x 119 10-0-25029 915,42 997,41	889 x 667 x 119 10-0-25076 1.174,65 1.313,88	1119 x 667 x 119 10-0-25032 1.232,10 1.388,77	1259 x 667 x 119 10-0-25034 1.463,02 1.637,05	
Galfan-Stahl 145 mm tief	Gesamt-Anlagenmaß / mm Best.-Nr. Standardfarbe RAL-Farbe	379 x 447 x 164 10-0-35063 621,97 682,29	519 x 337 x 164 10-0-35012 629,99 687,06	889 x 337 x 164 10-0-35013 816,82 887,42	1259 x 337 x 164 10-0-35014 973,87 1.067,97	889 x 667 x 164 10-0-35015 1.282,61 1.419,74	1119 x 667 x 164 10-0-35016 1.355,40 1.509,32	1259 x 667 x 164 10-0-35017 1.605,95 1.776,17	
Edelstahl V4A 100 mm tief	Gesamt-Anlagenmaß / mm Best.-Nr. Edelstahl V4A	379 x 447 x 119 10-0-25084 825,41	519 x 337 x 119 10-0-25036 825,25	889 x 337 x 119 10-0-25038 1.084,67	1259 x 337 x 119 10-0-25077 1.387,24	889 x 667 x 119 10-0-25078 1.820,34	1119 x 667 x 119 10-0-25041 1.985,98	1259 x 667 x 119 10-0-25042 2.325,46	
Edelstahl V4A 145 mm tief	Gesamt-Anlagenmaß / mm Best.-Nr. Edelstahl V4A	379 x 447 x 164 10-0-35064 855,74	519 x 337 x 164 10-0-35018 854,78	889 x 337 x 164 10-0-35019 1.139,54	1259 x 337 x 164 10-0-35020 1.459,94	889 x 667 x 164 10-0-35021 1.919,27	1119 x 667 x 164 10-0-35022 2.104,88	1259 x 667 x 164 10-0-35023 2.464,39	

Brief-/Paketkastenanlagen

Freistehende Montage

Aufputz-Montage

Unterputz-Montage

Mauerdurchwurf-Montage

Zaun-Montage

Briefkästen/-klappen

Individualisierung

PRISMA

EXCLUSIVE



PRISMA

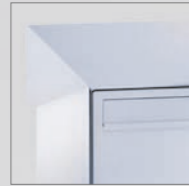

PRISMA V4A

Die Verkleidung **PRISMA** zeichnet sich durch extravagantes Design und optimalen Regenschutz aus. Dank des abgeschrägten Daches bleibt Schmutz nicht so leicht darauf haften und ein Ablegen etwa von Altpapier wird vermieden. Die Verkleidung ist wahlweise aus Galfan-Stahl oder Edelstahl V4A lieferbar.

Produktmerkmale im Überblick:

- + Optimaler Regenschutz
- + Selbstreinigende Dachform
- + Ablageschutz durch schräges Dach
- + Extravagantes Design
- + Sprech-/Klingelanlage möglich
- + Senkrechte und waagerechte Kästen (auf Anfrage) lieferbar



Abb. Kein Standard

Lieferbare Kastenmaße

B x H x T in mm	Briefeinwurf in mm	Volumen in Liter	DIN EN 13724
260 x 330 x 100	230 x 33	8	-
260 x 440 x 100	230 x 33	11	x
260 x 440 x 145	230 x 33	16	x
300 x 440 x 100	265 x 33	13	x
300 x 440 x 145	265 x 33	19	x
370 x 330 x 100¹⁾	335 x 33	12	x
370 x 330 x 145¹⁾	335 x 33	17	x
370 x 440 x 100	335 x 33	16	x
370 x 440 x 145	335 x 33	23	x

¹⁾ Preise siehe rechte Seite, weitere auf Anfrage



NEU
NEU
NEU
NEU

Produkteigenschaften



Mehr Infos ab Seite 80.

Modell: **Galfan-Stahl-Modell** Briefkastenanlage mit PRISMA-Verkleidung mit Regenschutzüberstand, ohne rückseitige Verkleidung. Edelstahl-Modell wie Galfan-Stahl-Modell, jedoch mit Renz-System-Klappe RSK.

Ausst.: **Galfan-Stahl-Modell** Briefkasten mit Standard-Kunststoff-Namensschild NS09, Installationskasten mit Kunststoff-Sprechfeld (ohne Gegenlautsprecher) und kombiniertes Klingel- und Lichtmodul aus Kunststoff; **Edelstahl-Modell** Briefkasten mit RSA2-Namensschild aus Kunststoff, Installationskasten mit RSA2-Sprechfeld Renz-Standard (ohne Gegenlautsprecher) und RSA2-kompakt-Namensschild aus Kunststoff mit Klingel- und Lichtknopf aus V4A.

Material: **Galfan-Stahl-Modell** Tür, Gehäuse und Verkleidung aus korrosionsgeschütztem und pulverbeschichtetem Galfan-Stahl, Briefeinwurfklappe aus pulverbeschichtetem ALU. **Edelstahl-Modell** Gehäuse aus korrosionsgeschütztem und pulverbeschichtetem Galfan-Stahl, Tür, Verkleidung und Renz-System-Klappe RSK aus Edelstahl V4A.

Farbe: Bei farbigen Anlagen Gehäuse grau/Aluminium RAL 9007, bei weißen Anlagen weiß RAL 9016 beschichtet..

Anlagen ohne Installationskasten

Kasten 370 x 330 x 100/145

		DIN EN 13724							
		1-teilig	2-teilig	3-teilig	4-teilig	5-teilig	6-teilig		
	Galfan-Stahl 100 mm tief	Gesamt-Anlagenmaß / mm Best.-Nr. Standardfarbe RAL-Farbe	489x408x155 10-0-25200 430,03 504,83	859x408x155 10-0-25202 690,84 781,45	1229x408x155 10-0-25204 886,69 986,84	859x738x155 10-0-25206 1.045,93 1.206,51	1229x738x155 10-0-25208 1.371,13 1.574,31	1229x738x155 10-0-25210 1.393,25 1.598,91	
		Galfan-Stahl 145 mm tief	Gesamt-Anlagenmaß / mm Best.-Nr. Standardfarbe RAL-Farbe	508x424x200 10-0-35944 477,54 554,91	878x424x200 10-0-35945 756,97 844,83	1248x424x200 10-0-35946 1.079,09	878x754x200 10-0-35947 964,20 1.335,38	1248x754x200 10-0-35948 1.173,63 1.748,87	1248x754x200 10-0-35949 1.568,19 1.772,79
			Edelstahl V4A 100 mm tief	Gesamt-Anlagenmaß / mm Best.-Nr. Edelstahl V4A	489x408x155 10-0-25838 795,53	859x408x155 10-0-25839 1.191,12	1229x408x155 10-0-25840 1.612,44	859x738x155 10-0-25841 1.988,20	1229x738x155 10-0-25842 2.593,41
			Edelstahl V4A 145 mm tief	Gesamt-Anlagenmaß / mm Best.-Nr. Edelstahl V4A	508x424x200 10-0-35950 837,74	878x424x200 10-0-35951 1.270,80	1248x424x200 10-0-35952 1.718,35	878x754x200 10-0-35953 2.126,30	1248x754x200 10-0-35954 2.778,44

Anlagen mit Installationskasten

Kasten 370 x 330 x 100/145

		DIN EN 13724								
		1-teilig	1-teilig	2-teilig	3-teilig	4-teilig	5-teilig	6-teilig		
	Galfan-Stahl 100 mm tief	Gesamt-Anlagenmaß / mm Best.-Nr. Standardfarbe RAL-Farbe	489x518x155 10-0-25212 739,32 813,25	629x408x155 10-0-25214 747,39 817,18	999x408x155 10-0-25216 941,47 1.026,83	1369x408x155 10-0-25218 1.141,46 1.284,77	999x738x155 10-0-25220 1.502,83 1.678,82	1229x738x155 10-0-25222 1.577,44 1.774,35	1369x738x155 10-0-25224 1.854,02 2.082,20	
		Galfan-Stahl 145 mm tief	Gesamt-Anlagenmaß / mm Best.-Nr. Standardfarbe RAL-Farbe	508x534x200 10-0-35956 792,81 865,18	648x424x200 10-0-35957 798,62 867,01	1018x424x200 10-0-35958 1.004,49 1.115,59	1388x424x200 10-0-35959 1.255,69 1.400,34	1018x754x200 10-0-35960 1.653,33 1.829,11	1248x754x200 10-0-35961 1.747,56 1.946,27	1388x754x200 10-0-35962 2.056,58 2.289,30
			Edelstahl V4A 100 mm tief	Gesamt-Anlagenmaß / mm Best.-Nr. Edelstahl V4A	489x518x155 10-0-25850 1.177,34	629x408x155 10-0-25851 1.168,91	999x408x155 10-0-25852 1.654,58	1369x408x155 10-0-25853 2.122,03	999x738x155 10-0-25854 2.716,81	1229x738x155 10-0-25855 3.002,75
			Edelstahl V4A 145 mm tief	Gesamt-Anlagenmaß / mm Best.-Nr. Edelstahl V4A	508x534x200 10-0-35963 1.245,12	648x424x200 10-0-35964 1.234,02	1018x424x200 10-0-35965 1.746,04	1388x424x200 10-0-35966 2.246,23	1018x754x200 10-0-35967 2.877,47	1248x754x200 10-0-35968 3.181,31

Unverbindliche Preisempfehlung in Euro inkl. 19 % (derzeit) gesetzl. MwSt.

QUADRA

EXCLUSIVE



Modernes, eckiges Design bietet die hochwertig verarbeitete Verkleidung **QUADRA**. Ausgestattet mit dem integrierten Regenabweiser, eignet sie sich ideal für den Außenbereich. Gefertigt wird die 3- oder 4-seitige Verkleidung aus einem umlaufenden Aluminium-Profil. Sie ist farbig pulverbeschichtet oder eloxiert lieferbar.

Produktmerkmale im Überblick:

- + Modernes, eckiges Design
- + Integrierter Regenabweiser
- + Als 3- oder 4-seitige Verkleidung lieferbar
- + Ausgeprägte Schattenfuge
- + Sprech-/Klingelanlage möglich
- + Senkrechte und waagerechte Kästen (auf Anfrage) lieferbar

Produkteigenschaften

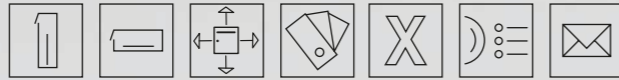

Mehr Infos ab Seite 80.

RS2000

EXCLUSIVE



Die Verkleidung **RS2000** ist äußerst stabil und zeichnet sich durch ein freundliches, rundes Design aus. Das robuste, umlaufende Aluminium-Profil ist farbig pulverbeschichtet oder eloxiert lieferbar. Auf Wunsch ist auch ein Regenabweiser erhältlich.

Produktmerkmale im Überblick:

- + Freundliches, abgerundetes Design
- + Stabiles, selbsttragendes Aluminium-Profil
- + Sehr robuste Qualität
- + Auf Wunsch mit Regenabweiser lieferbar
- + Sprech-/Klingelanlage möglich
- + Senkrechte und waagerechte Kästen (auf Anfrage) lieferbar

Produkteigenschaften

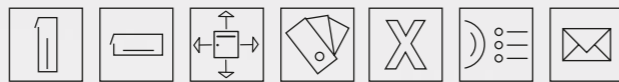

Mehr Infos ab Seite 80.

Lieferbare Kastenmaße für QUADRA / RS2000

B x H x T in mm	Briefeinwurf in mm	Volumen in Liter	DIN EN 13724
260 x 330 x 100	230 x 33	8	-
NEU 260 x 440 x 100	230 x 33	11	x
NEU 260 x 440 x 145	230 x 33	16	x
NEU 300 x 440 x 100	265 x 33	13	x
300 x 440 x 145	265 x 33	19	x
370 x 330 x 100 ¹⁾	335 x 33	12	x
370 x 330 x 145 ¹⁾	335 x 33	17	x
NEU 370 x 440 x 100	335 x 33	16	x
370 x 440 x 145	335 x 33	23	x

¹⁾ Preise siehe rechte Seite, weitere auf Anfrage

Modell: Briefkastenanlage mit RS2000-Verkleidungsprofil ohne Regenabweiser und rückseitiger Verkleidung bzw. 3-seitigem QUADRA-Verkleidungsprofil mit Regenabweiser, ohne rückseitige Verkleidung.

Ausst.: Briefkasten mit Standard-Kunststoff-Namensschild NS09, Installationskasten mit Kunststoff-Sprechfeld (ohne Gegenlautsprecher) und kombiniertes Klingel- und Lichtmodul aus Kunststoff.

Material: Tür und Gehäuse aus korrosionsgeschütztem und pulverbeschichtetem Galfan-Stahl, Verkleidungsprofil und Briefeinwurfklappe aus pulverbeschichtetem ALU.

Farbe: Bei farbigen Anlagen Gehäuse graualuminium RAL 9007, bei weißen Anlagen weiß RAL 9016 beschichtet.

Anlagen ohne Installationskasten

Kasten 370 x 330 x 100/145

= Briefkasten	= Blindkasten	DIN EN 13724	Kasten 370 x 330 x 100/145					
			1-teilig	2-teilig	3-teilig	4-teilig	5-teilig	6-teilig
RS2000 100 mm tief 	Gesamt-Anlagenmaß / mm Best.-Nr. Standardfarbe RAL-Farbe	428x388x125 10-0-25107 513,31 601,84	798x388x125 10-0-25127 819,60 919,56	1168x388x125 10-0-25157 1.054,47 1.219,85	798x718x125 10-0-25115 1.177,40 1.357,99	1168x718x125 10-0-25125 1.562,89 1.793,07	1168x718x125 10-0-25129 1.584,38 1.816,82	
		428x388x170 10-0-35918 630,20 715,30	798x388x170 10-0-35919 953,20 1.070,20	1168x388x170 10-0-35920 1.278,38 1.463,97	798x718x170 10-0-35921 1.418,92 1.617,35	1168x718x170 10-0-35922 1.872,16 2.136,51	1168x718x170 10-0-35923 1.892,59 2.161,06	
		406x348x106 10-0-25812 408,36 479,36	776x348x106 10-0-25813 667,32 755,84	1146x348x106 10-0-25814 861,98 961,32	776x678x106 10-0-25815 1.011,38 1.166,71	1146x678x106 10-0-25816 1.332,10 1.529,78	1146x678x106 10-0-25817 1.354,35 1.554,54	
QUADRA 145 mm tief 	Gesamt-Anlagenmaß / mm Best.-Nr. Standardfarbe RAL-Farbe	428x388x170 10-0-35924 505,46 587,86	776x348x151 10-0-35925 785,00 875,04	1146x348x151 10-0-35926 992,03 1.123,86	776x678x151 10-0-35927 1.217,23 1.385,64	1146x678x151 10-0-35928 1.595,35 1.804,48	1146x678x151 10-0-35929 1.616,72 1.828,17	
		406x348x106 10-0-25812 408,36 479,36	776x348x106 10-0-25813 667,32 755,84	1146x348x106 10-0-25814 861,98 961,32	776x678x106 10-0-25815 1.011,38 1.166,71	1146x678x106 10-0-25816 1.332,10 1.529,78	1146x678x106 10-0-25817 1.354,35 1.554,54	
		406x348x151 10-0-35924 505,46 587,86	776x348x151 10-0-35925 785,00 875,04	1146x348x151 10-0-35926 992,03 1.123,86	776x678x151 10-0-35927 1.217,23 1.385,64	1146x678x151 10-0-35928 1.595,35 1.804,48	1146x678x151 10-0-35929 1.616,72 1.828,17	

Anlagen mit Installationskasten

Kasten 370 x 330 x 100/145

= Briefkasten	= Installationskasten	DIN EN 13724	Kasten 370 x 330 x 100/145					
			1-teilig	1-teilig	2-teilig	3-teilig	4-teilig	5-teilig
RS2000 100 mm tief 	Gesamt-Anlagenmaß / mm Best.-Nr. Standardfarbe RAL-Farbe	428x498x125 10-0-25117 799,48 878,98	568x388x125 10-0-25262 832,13 909,77	938x388x125 10-0-25264 1.079,34 1.218,23	1308x388x125 10-0-25266 1.369,56 1.547,71	938x718x125 10-0-25268 1.650,63 1.848,07	1168x718x125 10-0-25270 1.763,28 1.992,35	1308x718x125 10-0-25272 2.066,53 2.332,14
		428x498x170 10-0-35930 907,64 988,75	568x388x170 10-0-35931 938,03 1.019,41	938x388x170 10-0-35932 1.269,43 1.426,05	1308x388x170 10-0-35933 1.611,84 1.809,80	938x718x170 10-0-35934 1.917,39 2.148,25	1168x718x170 10-0-35935 2.075,25 2.337,68	1308x718x170 10-0-35936 2.422,14 2.711,71
		406x458x106 10-0-25824 719,18 791,10	546x348x106 10-0-25825 728,67 796,54	916x348x106 10-0-25826 921,42 1.001,00	1286x348x106 10-0-25827 1.109,79 1.248,27	916x678x106 10-0-25828 1.468,19 1.639,18	1146x678x106 10-0-25829 1.539,59 1.731,21	1286x678x106 10-0-25830 1.815,73 2.035,09
QUADRA 145 mm tief 	Gesamt-Anlagenmaß / mm Best.-Nr. Standardfarbe RAL-Farbe	428x498x170 10-0-35937 817,04 891,61	546x348x151 10-0-35938 821,18 891,73	916x348x151 10-0-35939 1.034,74 1.154,36	1286x348x151 10-0-35940 1.295,66 1.446,52	916x678x151 10-0-35941 1.696,70 1.878,82	1146x678x151 10-0-35942 1.794,73 2.004,27	1286x678x151 10-0-35943 2.108,16 2.349,04
		406x458x106 10-0-25824 719,18 791,10	546x348x106 10-0-25825 728,67 796,54	916x348x106 10-0-25826 921,42 1.001,00	1286x348x106 10-0-25827 1.109,79 1.248,27	916x678x106 10-0-25828 1.468,19 1.639,18	1146x678x106 10-0-25829 1.539,59 1.731,21	1286x678x106 10-0-25830 1.815,73 2.035,09
		406x458x151 10-0-35937 817,04 891,61	546x348x151 10-0-35938 821,18 891,73	916x348x151 10-0-35939 1.034,74 1.154,36	1286x348x151 10-0-35940 1.295,66 1.446,52	916x678x151 10-0-35941 1.696,70 1.878,82	1146x678x151 10-0-35942 1.794,73 2.004,27	1286x678x151 10-0-35943 2.108,16 2.349,04

RENZ PLAN

PREMIUM



RENZ PLAN

RENZ PLAN V4A

Geradlinig und doch weich im Detail: Das ist die Generation **RENZ PLAN**. Die reduzierte Gestaltung, die planen Oberflächen und die flächenbündigen Briefeinwurfklappen machen die hochwertige Verkleidung zu einem echten Design-Highlight, das zudem mit perfekter Technik und einzigartiger Qualität überzeugt. Die stilvolle Verkleidung ist wahlweise aus Galfan-Stahl oder Edelstahl V4A lieferbar.

Produktmerkmale im Überblick:

- + Absolut flächenbündiges Design
- + Verstellbares Einwurfsystem mit verriegelbarem Einwurf
- + Großer Posteinwurf und Briefkasten
- + Geräuschgedämpfte Briefeinwurfklappe
- + RSA2-Namensschild als Serienausstattung
- + Türanschlag wählbar (Kipptür oder Drehtür)



Produkteigenschaften



Mehr Infos ab Seite 80.

Modell: **Galfan-Stahl-Modell** Briefkastenanlage RENZ PLAN für Aufputzmontage.

Edelstahl-Modell wie Galfan-Stahl-Modell.

Ausst.: **Galfan-Stahl-Modell** Briefkasten mit geräuschgedämpfter Briefeinwurfklappe, RSA2 Namensschild aus ALU und Kipptüre, Installationskasten mit RSA2-Sprechfeld (ohne Gegenlautsprecher) und RSA2 ALU Klingel- und Lichttaster.

Edelstahl-Modell Briefkasten mit geräuschgedämpfter Briefeinwurfklappe, RSA2 Namensschild aus Edelstahl V4A und Kipptüre, Installationskasten mit RSA2-Sprechfeld (ohne Gegenlautsprecher) und RSA2 Edelstahl V4A Klingel- und Lichttaster.

Material: **Galfan-Stahl-Modell** komplett aus korrosionsgeschütztem und pulverbeschichtetem Galfan-Stahl.
Edelstahl-Modell komplett aus Edelstahl V4A.

Farbe: Bei farbigen Anlagen komplett in der gewünschten RAL Farbe.

Maße: Kastenformat 300 x 440 x 160 mm, 21 Liter, Einwurf für C4 längs, 250 x 34 mm,
Kastenformat 400 x 440 x 160 mm, 28 Liter, Einwurf für C4/B4 quer, 350 x 34 mm.

Anlagen ohne Installationskasten

Kasten 300/400 x 440 x 160

		DIN EN 13724					
		1-teilig	2-teilig	3-teilig	4-teilig	5-teilig	6-teilig
300 mm breit	Gesamt-Anlagenmaß / mm	309 x 444 x 162	609 x 444 x 162	909 x 444 x 162	609 x 884 x 162	909 x 884 x 162	909 x 884 x 162
	Best.-Nr.	60-0-60024	60-0-60025	60-0-60026	60-0-60324	60-0-60325	60-0-60326
	Standardfarbe	1.126,93	1.644,85	2.141,82	2.719,25	3.450,25	3.555,84
	RAL-Farbe	1.247,08	1.817,55	2.379,45	3.019,76	3.825,84	3.927,50
400 mm breit	Gesamt-Anlagenmaß / mm	409 x 444 x 162	809 x 444 x 162	1209 x 444 x 162	809 x 884 x 162	1209 x 884 x 162	1209 x 884 x 162
	Best.-Nr.	60-0-60027	60-0-60028	60-0-60029	60-0-60327	60-0-60328	60-0-60329
	Standardfarbe	1.202,20	1.783,63	2.352,32	2.927,16	3.740,49	3.843,05
	RAL-Farbe	1.327,39	1.968,21	2.603,40	3.233,80	4.123,72	4.219,44
300 mm breit	Gesamt-Anlagenmaß / mm	309 x 444 x 162	609 x 444 x 162	909 x 444 x 162	609 x 884 x 162	909 x 884 x 162	909 x 884 x 162
	Best.-Nr.	60-0-60030	60-0-60031	60-0-60032	60-0-60330	60-0-60331	60-0-60332
	Edelstahl V4A	1.356,53	1.991,86	2.621,34	3.323,55	4.191,83	4.314,08
400 mm breit	Gesamt-Anlagenmaß / mm	409 x 444 x 162	809 x 444 x 162	1209 x 444 x 162	809 x 884 x 162	1209 x 884 x 162	1209 x 884 x 162
	Best.-Nr.	60-0-60033	60-0-60034	60-0-60035	60-0-60333	60-0-60334	60-0-60335
	Edelstahl V4A	1.444,23	2.163,13	2.864,78	3.554,95	4.535,97	4.673,36

Anlagen mit Installationskasten

Kasten 300/400 x 440 x 160

		DIN EN 13724						
		1-teilig	1-teilig	2-teilig	3-teilig	4-teilig	5-teilig	6-teilig
300 mm breit	Gesamt-Anlagenmaß / mm	nicht lieferbar	479 x 444 x 162	779 x 444 x 162	1079 x 444 x 162	779 x 884 x 162	909 x 884 x 162	1079 x 884 x 162
	Best.-Nr.		60-0-60036	60-0-60037	60-0-60038	60-0-60336	60-0-60337	60-0-60338
	Standardfarbe		1.677,35	2.269,13	2.847,00	3.686,22	3.992,24	4.643,70
	RAL-Farbe		1.829,65	2.484,65	3.110,86	4.025,03	4.351,89	5.105,67
400 mm breit	Gesamt-Anlagenmaß / mm	409 x 594 x 162	579 x 444 x 162	979 x 444 x 162	1379 x 444 x 162	979 x 884 x 162	1209 x 884 x 162	1379 x 884 x 162
	Best.-Nr.	60-0-60098	60-0-60039	60-0-60040	60-0-60041	60-0-60339	60-0-60340	60-0-60341
	Standardfarbe	1.764,01	1.746,78	2.408,44	3.045,57	3.876,09	4.266,54	4.946,12
	RAL-Farbe	1.924,97	1.903,07	2.633,12	3.321,11	4.218,63	4.677,43	5.421,10
300 mm breit	Gesamt-Anlagenmaß / mm	nicht lieferbar	479 x 444 x 162	779 x 444 x 162	1079 x 444 x 162	779 x 884 x 162	909 x 884 x 162	1079 x 884 x 162
	Best.-Nr.		60-0-60042	60-0-60043	60-0-60044	60-0-60342	60-0-60343	60-0-60344
	Edelstahl V4A		1.982,49	2.711,66	3.398,27	4.393,37	4.798,82	5.632,17
400 mm breit	Gesamt-Anlagenmaß / mm	409 x 594 x 162	579 x 444 x 162	979 x 444 x 162	1379 x 444 x 162	979 x 884 x 162	1209 x 884 x 162	1379 x 884 x 162
	Best.-Nr.	60-0-60099	60-0-60045	60-0-60046	60-0-60047	60-0-60345	60-0-60346	60-0-60347
	Edelstahl V4A	2.092,32	2.068,47	2.873,27	3.625,16	4.632,75	5.153,03	5.977,55

Unverbindliche Preisempfehlung in Euro inkl. 19 % (derzeit) gesetzl. MwSt.

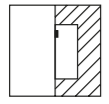

Ausführungen Unterputz-Montage

Die abgebildeten Anlagen sind auch mit waagerechten Kästen lieferbar. Weitere Informationen finden Sie auf den folgenden Seiten.

EXCLUSIVE

Qualität und moderne Technik mit großer Modellauswahl



SCHATTENFUGEN-RAHMEN _____ S. 48



RS3000* / RS3100 _____ S. 50

CLASSIC

Solide Verarbeitung und bewährte Funktionen zum besten Preis



BASIC _____ S. 46



*Wie Beispiel:
Alle Anlagen auch mit Sprech-/Klingelsystem lieferbar.

PREMIUM

Reduziertes Design und hochwertige Details im High-End-Bereich



RENZ PLAN _____ S. 52

BASIC

CLASSIC



20 mm Rahmen hochwertiges ALU



25 mm Rahmen Edelstahl V4A

Der Putzabdeckrahmen **BASIC** überzeugt mit seinem reduzierten, eckigen Design und einem günstigen Preis. Er verdeckt großzügig die Maueraussparung und sorgt so für eine saubere Optik. Erhältlich ist er wahlweise aus Aluminium oder Edelstahl V4A. Ein Regenabweiser ist optional lieferbar.

Produktmerkmale im Überblick:

- + Preisgünstige RENZ Qualität
- + Alu 20 und Edelstahl 25 mm Rahmenbreite
- + Bündiger Abschluss mit der Wand
- + Auf Wunsch mit Regenabweiser lieferbar
- + Sprech-/Klingelanlage möglich
- + Senkrechte und waagerechte Kästen (auf Anfrage) lieferbar



Abb. Kein Standard

Lieferbare Kastenmaße

B x H x T in mm	Briefeinwurf in mm	Volumen in Liter	DIN EN 13724
260 x 330 x 100¹⁾	230 x 33	8	-
NEU 260 x 440 x 100	230 x 33	11	x
NEU 260 x 440 x 145	230 x 33	16	x
NEU 300 x 440 x 100	265 x 33	13	x
300 x 440 x 145	265 x 33	19	x
370 x 330 x 100¹⁾	335 x 33	12	x
370 x 330 x 145¹⁾	335 x 33	17	x
NEU 370 x 440 x 100	335 x 33	16	x
370 x 440 x 145	335 x 33	23	x

¹⁾ Preise siehe rechte Seite, weitere auf Anfrage

Produkteigenschaften



Mehr Infos ab Seite 80.

- Modell: **Galfan-Stahl-Modell** Briefkastenanlage mit Eck-Putzabdeckrahmen; Edelstahl-Modell wie Galfan-Stahl-Modell, jedoch mit Renz-System-Klappe RSK.
- Ausst.: **Galfan-Stahl-Modell** Briefkasten mit Standard-Kunststoff-Namensschild NS09, Installationskasten mit Kunststoff-Sprechfeld (ohne Gegenlautsprecher) und kombiniertes Klingel- und Lichtmodul aus Kunststoff; Edelstahl-Modell Briefkasten mit RSA2-Namensschild aus Kunststoff, Installationskasten mit RSA2-Sprechfeld Renz-Standard (ohne Gegenlautsprecher) und RSA2-kompakt-Namensschild aus Kunststoff mit Klingel- und Lichtknopf aus V4A.
- Material: **Galfan-Stahl-Modell** Tür und Gehäuse aus korrosionsgeschütztem und pulverbeschichtetem Galfan-Stahl, Putzabdeckrahmenprofil und Einwurfsklappe aus pulverbeschichtetem ALU. **Edelstahl-Modell** Gehäuse aus korrosionsgeschütztem und pulverbesch. Galfan-Stahl, Tür, Putzabdeckrahmen und Renz-System-Klappe RSK aus Edelstahl V4A.
- Farbe: Bei farbigen Anlagen Gehäuse grau aluminium RAL 9007, bei weißen Anlagen weiß RAL 9016 beschichtet.

Anlagen ohne Installationskasten

Kasten 260/370 x 330 x 100 und 370 x 330 x 145

		Kasten 260/370 x 330 x 100 und 370 x 330 x 145					
		1-teilig	2-teilig	3-teilig	4-teilig	5-teilig	6-teilig
DIN EN 13724 (ab Kastenbreite 370 mm)							
260 mm breit, 100 mm tief	Gesamt-Anlagenmaß / mm	300x370x100	560x370x100	820x370x100	560x700x100	820x700x100	820x700x100
	Maueraussparung / mm	276x346x105	536x346x105	796x346x105	536x676x105	796x676x105	796x676x105
	Best.-Nr.	10-0-25001	10-0-25021	10-0-25051	10-0-25151	10-0-25165	10-0-25227
	Standardfarbe	185,95	338,60	482,59	597,07	778,55	792,14
	RAL-Farbe	218,71	395,01	562,64	678,19	873,02	887,57
370 mm breit, 100 mm tief	Gesamt-Anlagenmaß / mm	310x380x100	570x380x100	830x380x100	570x710x100	830x710x100	830x710x100
	Maueraussparung / mm	276x346x105	536x346x105	796x346x105	536x676x105	796x676x105	796x676x105
	Best.-Nr.	10-0-25890	10-0-25891	10-0-25892	10-0-25893	10-0-25894	10-0-25895
	Standardfarbe	504,57	815,28	1.053,44	1.272,24	1.668,95	1.729,27
	RAL-Farbe						
370 mm breit, 100 mm tief	Gesamt-Anlagenmaß / mm	410x370x100	780x370x100	1150x370x100	780x700x100	1150x700x100	1150x700x100
	Maueraussparung / mm	386x346x105	756x346x105	1126x346x105	756x676x105	1126x676x105	1126x676x105
	Best.-Nr.	10-0-25005	10-0-25025	10-0-25055	10-0-25155	10-0-25169	10-0-25229
	Standardfarbe	239,29	445,27	634,88	741,37	954,96	968,79
	RAL-Farbe	280,30	518,20	718,71	832,51	1.073,06	1.094,22
370 mm breit, 145 mm tief	Gesamt-Anlagenmaß / mm	420x380x145	790x380x145	1160x380x145	790x710x145	1160x710x145	1160x710x145
	Maueraussparung / mm	386x346x150	756x346x150	1126x346x150	756x676x150	1126x676x150	1126x676x150
	Best.-Nr.	10-0-25903	10-0-25904	10-0-25905	10-0-25906	10-0-25907	10-0-25908
	Standardfarbe	611,61	958,81	1.311,61	1.530,90	2.036,91	2.102,03
	RAL-Farbe						
370 mm breit, 145 mm tief	Gesamt-Anlagenmaß / mm	410x370x145	780x370x145	1150x370x145	780x700x145	1150x700x145	1150x700x145
	Maueraussparung / mm	386x346x150	756x346x150	1126x346x150	756x676x150	1126x676x150	1126x676x150
	Best.-Nr.	10-0-35100	10-0-35101	10-0-35102	10-0-35103	10-0-35104	10-0-35105
	Standardfarbe	265,98	498,66	699,41	819,46	1.060,80	1.079,26
	RAL-Farbe	307,00	571,59	779,01	903,84	1.199,09	1.219,87
370 mm breit, 145 mm tief	Gesamt-Anlagenmaß / mm	420x380x145	790x380x145	1160x380x145	790x710x145	1160x710x145	1160x710x145
	Maueraussparung / mm	386x346x150	756x346x150	1126x346x150	756x676x150	1126x676x150	1126x676x150
	Best.-Nr.	10-0-35106	10-0-35107	10-0-35108	10-0-35109	10-0-35110	10-0-35111
	Standardfarbe	633,87	989,94	1.372,86	1.609,83	2.155,35	2.219,86
	RAL-Farbe						

Anlagen mit Installationskasten

Kasten 260/370 x 330 x 100 und 370 x 330 x 145

		Kasten 260/370 x 330 x 100 und 370 x 330 x 145						
		1-teilig	1-teilig	2-teilig	3-teilig	4-teilig	5-teilig	6-teilig
DIN EN 13724 (ab Kastenbreite 370 mm)								
260 mm breit, 100 mm tief	Gesamt-Anlagenmaß / mm	300x480x100	440x370x100	700x370x100	960x370x100	700x700x100	820x700x100	960x700x100
	Maueraussparung / mm	276x456x105	416x346x105	676x346x105	936x346x105	676x676x105	796x676x105	936x676x105
	Best.-Nr.	10-0-25011	10-0-25069	10-0-25101	10-0-25131	10-0-25175	10-0-25235	10-0-25243
	Standardfarbe	412,00	462,56	613,81	737,65	938,12	927,71	1.131,71
	RAL-Farbe	458,65	510,63	672,66	807,89	1.011,00	1.007,18	1.260,72
370 mm breit, 100 mm tief	Gesamt-Anlagenmaß / mm	310x490x100	450x380x100	710x380x100	970x380x100	710x710x100	830x710x100	970x710x100
	Maueraussparung / mm	276x456x105	416x346x105	676x346x105	936x346x105	676x676x105	796x676x105	936x676x105
	Best.-Nr.	10-0-25896	10-0-25897	10-0-25898	10-0-25899	10-0-25900	10-0-25901	10-0-25902
	Standardfarbe	816,58	862,79	1.162,12	1.494,05	1.874,48	2.008,49	2.424,29
	RAL-Farbe							
370 mm breit, 100 mm tief	Gesamt-Anlagenmaß / mm	410x480x100	550x370x100	820x370x100	1290x370x100	820x700x100	1150x700x100	1290x700x100
	Maueraussparung / mm	386x456x105	526x346x105	896x346x105	1266x346x105	896x676x105	1126x676x105	1266x676x105
	Best.-Nr.	10-0-25015	10-0-25079	10-0-25105	10-0-25135	10-0-25177	10-0-25237	10-0-25245
	Standardfarbe	486,31	515,90	700,41	852,91	1.054,15	1.108,31	1.340,74
	RAL-Farbe	542,93	572,22	767,72	930,96	1.174,24	1.245,70	1.496,32
370 mm breit, 145 mm tief	Gesamt-Anlagenmaß / mm	420x490x145	560x380x145	830x380x145	1300x380x145	830x710x145	1160x710x145	1300x710x145
	Maueraussparung / mm	386x456x150	526x346x150	896x346x150	1266x346x150	896x676x150	1126x676x150	1266x676x150
	Best.-Nr.	10-0-25909	10-0-25910	10-0-25911	10-0-25912	10-0-25913	10-0-25914	10-0-25915
	Standardfarbe	912,22	933,79	1.332,72	1.736,38	2.126,55	2.380,64	2.787,55
	RAL-Farbe							
370 mm breit, 145 mm tief	Gesamt-Anlagenmaß / mm	410x480x145	550x370x145	820x370x145	1290x370x145	820x700x145	1150x700x145	1290x700x145
	Maueraussparung / mm	386x456x150	526x346x150	896x346x150	1266x346x150	896x676x150	1126x676x150	1266x676x150
	Best.-Nr.	10-0-35130	10-0-35131	10-0-35132	10-0-35133	10-0-35134	10-0-35135	10-0-35136
	Standardfarbe	530,30	558,69	753,75	915,98	1.163,89	1.233,72	1.486,27
	RAL-Farbe	586,93	611,91	817,96	988,21	1.282,21	1.368,77	1.638,53
370 mm breit, 145 mm tief	Gesamt-Anlagenmaß / mm	420x490x145	560x380x145	830x380x145	1300x380x145	830x710x145	1160x710x145	1300x710x145
	Maueraussparung / mm	386x456x150	526x346x150	896x346x150	1266x346x150	896x676x150	1126x676x150	1266x676x150
	Best.-Nr.	10-0-35137	10-0-35138	10-0-35139	10-0-35140	10-0-35141	10-0-35142	10-0-35143
	Standardfarbe	939,66	959,75	1.385,73	1.805,25	2.228,67	2.495,92	2.921,25
	RAL-Farbe							

SCHATTENFUGEN-RAHMEN

EXCLUSIVE



Schattenfugen-rahmen



Der **SCHATTENFUGENRAHMEN** ist für einen präzisen Einbau und ein elegantes Aussehen konzipiert. Er umfasst die Briefkastenanlage putzbündig mit einer umlaufenden, gleichmäßigen Schattenfuge (8 mm). Gefertigt wird der Unterputzrahmen aus Aluminium, wahlweise farbig pulverbeschichtet oder eloxiert.

Produktmerkmale im Überblick:

- + Flächenbündige Montage
- + Schmale Konstruktion
- + Moderne, elegante Optik
- + Sprech-/Klingelanlage möglich
- + Senkrechte und waagerechte Kästen (auf Anfrage) lieferbar

Lieferbare Kastenmaße

B x H x T in mm	Briefeinwurf in mm	Volumen in Liter	DIN EN 13724
260 x 330 x 100	230 x 33	8	-
NEU 260 x 440 x 100	230 x 33	11	x
NEU 260 x 440 x 145	230 x 33	16	x
NEU 300 x 440 x 100	265 x 33	13	x
300 x 440 x 145	265 x 33	19	x
370 x 330 x 100 ¹⁾	335 x 33	12	x
370 x 330 x 145 ¹⁾	335 x 33	17	x
NEU 370 x 440 x 100	335 x 33	16	x
370 x 440 x 145 ¹⁾	335 x 33	23	x

¹⁾ Preise siehe rechte Seite, weitere auf Anfrage

Produkteigenschaften



Mehr Infos ab Seite 80.

Modell: Briefkastenanlage mit Schattenfugenrahmen.
 Ausst.: Briefkasten mit Standard-Kunststoff-Namensschild NS09, Installationskasten mit Kunststoff-Sprechfeld (ohne Gegenlautsprecher) und kombiniertes Klingel- und Lichtmodul aus Kunststoff.
 Material: Tür, Gehäuse und Putzabdeckrahmen aus korrosionsgeschütztem und pulverbeschichtetem Galfan-Stahl, Briefeinwurfklappe aus pulverbeschichtet ALU.
 Farbe: Bei farbigen Anlagen Gehäuse graualuminium RAL 9007, bei weißen Anlagen weiß RAL 9016 beschichtet.

Anlagen ohne Installationskasten

Kasten 370 x 330 x 100/145 und 370 x 440 x 145

100 mm tief	Gesamt-Anlagenmaß / mm Maueraussparung / mm Best.-Nr. Standardfarbe RAL-Farbe	Anlagen ohne Installationskasten					
		1-teilig	2-teilig	3-teilig	4-teilig	5-teilig	6-teilig
12l	391x351x100 392x352x105 10-0-35024 401,76 471,53	761x351x100 762x352x105 10-0-35025 692,16 782,96	1131x351x100 1132x352x105 10-0-35026 907,14 1.007,91	761x681x100 762x682x105 10-0-35027 1.004,07 1.154,42	1131x681x100 1132x682x105 10-0-35028 1.350,85 1.551,20	1131x681x100 1132x682x105 10-0-35029 1.373,05 1.575,89	
	145 mm tief	391x351x145 392x352x150 10-0-35030 435,12 504,89	761x351x145 762x352x150 10-0-35031 743,79 830,56	1131x351x145 1132x352x150 10-0-35032 968,53 1.086,01	761x681x145 762x682x150 10-0-35033 1.106,94 1.258,43	1131x681x145 1132x682x150 10-0-35034 1.502,05 1.697,92	1131x681x145 1132x682x150 10-0-35035 1.523,72 1.722,03
Jumbo-Kasten		391x461x145 392x462x150 10-0-35036 572,49 643,28	761x461x145 762x462x150 10-0-35037 909,26 989,96	1131x461x145 1132x462x150 10-0-35038 1.218,32 1.362,55	761x901x145 762x902x150 10-0-35039 1.472,65 1.637,45	1131x901x145 1132x902x150 10-0-35040 1.993,39 2.216,95	1131x901x145 1132x902x150 10-0-35041 2.015,04 2.241,37

Anlagen mit Installationskasten

Kasten 370 x 330 x 100/145 und 370 x 440 x 145

100 mm tief	Gesamt-Anlagenmaß / mm Maueraussparung / mm Best.-Nr. Standardfarbe RAL-Farbe	Anlagen mit Installationskasten					
		1-teilig	1-teilig	2-teilig	3-teilig	4-teilig	5-teilig
12l	391x461x100 392x462x105 10-0-35042 702,53 772,62	531x351x100 532x352x105 10-0-35043 734,54 803,01	901x351x100 902x352x105 10-0-35044 949,37 1.039,14	1271x351x100 1272x352x105 10-0-35045 1.175,17 1.323,83	901x681x100 902x682x105 10-0-35046 1.468,98 1.640,02	1131x681x100 1132x682x105 10-0-35047 1.557,77 1.751,97	1271x681x100 1272x682x105 10-0-35048 1.843,24 2.068,98
	145 mm tief	391x461x145 392x462x150 10-0-35049 744,87 812,40	531x351x145 532x352x150 10-0-35050 774,62 840,59	901x351x145 902x352x150 10-0-35051 999,96 1.108,06	1271x351x145 1272x352x150 10-0-35052 1.268,66 1.415,37	901x681x145 902x682x150 10-0-35053 1.598,07 1.765,75	1131x681x145 1132x682x150 10-0-35054 1.704,34 1.894,04
Jumbo-Kasten		391x571x145 392x572x150 10-0-35056 843,94 911,81	531x461x145 532x462x150 10-0-35057 901,35 966,18	901x461x145 902x462x150 10-0-35058 1.219,13 1.341,48	1271x461x145 1272x462x150 10-0-35059 1.559,17 1.714,31	901x901x145 902x902x150 10-0-35060 2.009,93 2.204,65	1131x901x145 1132x902x150 10-0-35061 2.196,80 2.416,85

RS3000

EXCLUSIVE



RS3000



RS3000 ist ein äußerst stabiler Putzabdeckrahmen mit einem freundlichen, runden Design, mit einem sehr robusten Aluminium-Profil. Farblich pulverbeschichtet oder eloxiert lieferbar. Auf Wunsch ist auch ein Regenabweiser erhältlich.

Produktmerkmale im Überblick:

- + Schmale Konstruktion
- + In zwei Ausführungen erhältlich
- + Ecken aus Zink-Druckguss
- + Stabiles Hohlkammerprofil
- + Auf Wunsch mit Regenabweiser lieferbar

Lieferbare Kastenmaße

B x H x T in mm	Briefeinwurf in mm	Volumen in Liter	DIN EN 13724
260 x 330 x 100 ¹⁾	230 x 33	8	-
NEU 260 x 440 x 100	230 x 33	11	x
NEU 260 x 440 x 145	230 x 33	16	x
NEU 300 x 440 x 100	265 x 33	13	x
300 x 440 x 145	265 x 33	19	x
370 x 330 x 100 ¹⁾	335 x 33	12	x
370 x 330 x 145 ¹⁾	335 x 33	17	x
NEU 370 x 440 x 100	335 x 33	16	x
370 x 440 x 145	335 x 33	23	x

¹⁾ Preise siehe rechte Seite, weitere auf Anfrage

Produkteigenschaften



Mehr Infos ab Seite 80.

Modell: Briefkastenanlage mit RS3000-Putzabdeckrahmenprofil.
 Ausst.: Briefkasten mit Standard-Kunststoff-Namensschild NS09, Installationskasten mit Kunststoff-Sprechfeld (ohne Gegensprecher) und kombiniertes Klingel- und Lichtmodul aus Kunststoff.
 Material: Tür und Gehäuse aus korrosionsgeschütztem und pulverbeschichtetem Galvan-Stahl, Putzabdeckrahmenprofil und Briefeinwurfklappe aus pulverbeschichtetem ALU.
 Farbe: Bei farbigen Anlagen Gehäuse grau/Aluminium RAL 9007, bei weißen Anlagen weiß RAL 9016 beschichtet.

Anlagen ohne Installationskasten

Kasten 260/370 x 330 x 100 und 370 x 330 x 145

		Kasten 260/370 x 330 x 100 und 370 x 330 x 145					
		1-teilig	2-teilig	3-teilig	4-teilig	5-teilig	6-teilig
260 mm breit, 100 mm tief	Gesamt-Anlagenmaß / mm Maueraussparung / mm Best.-Nr. Standardfarbe RAL-Farbe	318x388x113 276x346x90 10-0-25003 242,14 284,78	578x388x113 536x346x90 10-0-25023 437,23 510,16	838x388x113 796x346x90 10-0-25053 617,34 701,03	578x718x113 536x676x90 10-0-25159 733,14 825,66	838x718x113 796x676x90 10-0-25171 934,07 1.043,71	838x718x113 796x676x90 10-0-25231 948,31 1.065,66
370 mm breit, 100 mm tief	Gesamt-Anlagenmaß / mm Maueraussparung / mm Best.-Nr. Standardfarbe RAL-Farbe	428x388x113 386x346x90 10-0-25090 310,63 363,90	798x388x113 756x346x90 10-0-25027 574,19 656,04	1168x388x113 1126x346x90 10-0-25057 778,57 873,06	798x718x113 756x676x90 10-0-25161 894,23 992,01	1168x718x113 1126x676x90 10-0-25173 1.172,69 1.346,39	1168x718x113 1126x676x90 10-0-25233 1.195,44 1.371,84
370 mm breit, 145 mm tief	Gesamt-Anlagenmaß / mm Maueraussparung / mm Best.-Nr. Standardfarbe RAL-Farbe	428x388x158 386x346x135 10-0-35112 343,99 397,27	798x388x158 756x346x135 10-0-35113 633,50 709,17	1168x388x158 1126x346x135 10-0-35114 849,42 937,09	798x718x158 756x676x135 10-0-35115 976,31 1.089,96	1168x718x158 1126x676x135 10-0-35116 1.327,75 1.497,69	1168x718x158 1126x676x135 10-0-35117 1.350,00 1.522,56

Anlagen mit Installationskasten

Kasten 260/370 x 330 x 100 und 370 x 330 x 145

		Kasten 260/370 x 330 x 100 und 370 x 330 x 145						
		1-teilig	1-teilig	2-teilig	3-teilig	4-teilig	5-teilig	6-teilig
260 mm breit, 100 mm tief	Gesamt-Anlagenmaß / mm Maueraussparung / mm Best.-Nr. Standardfarbe RAL-Farbe	318x498x113 276x456x90 10-0-25013 526,52 586,84	458x388x113 416x346x90 10-0-25049 590,22 642,95	718x388x113 676x346x90 10-0-25109 749,57 817,02	978x388x113 936x346x90 10-0-25145 888,62 964,99	718x718x113 676x676x90 10-0-25179 1.139,65 1.264,61	838x718x113 796x676x90 10-0-25239 1.124,62 1.259,73	978x718x113 936x676x90 10-0-25247 1.410,71 1.568,67
370 mm breit, 100 mm tief	Gesamt-Anlagenmaß / mm Maueraussparung / mm Best.-Nr. Standardfarbe RAL-Farbe	428x498x113 386x456x90 10-0-25017 617,09 676,92	568x388x113 526x346x90 10-0-25059 648,11 706,34	938x388x113 896x346x90 10-0-25111 847,93 922,44	1308x388x113 1266x346x90 10-0-25149 1.012,42 1.135,15	938x718x113 896x676x90 10-0-25193 1.316,85 1.464,59	1168x718x113 1126x676x90 10-0-25241 1.384,93 1.553,45	1308x718x113 1266x676x90 10-0-25249 1.664,77 1.853,16
370 mm breit, 145 mm tief	Gesamt-Anlagenmaß / mm Maueraussparung / mm Best.-Nr. Standardfarbe RAL-Farbe	428x498x158 386x456x135 10-0-35144 662,35 720,15	568x388x158 526x346x135 10-0-35145 691,14 747,39	938x388x158 896x346x135 10-0-3546 905,41 974,94	1308x388x158 1266x346x135 10-0-35147 1.107,97 1.229,15	938x718x158 896x676x135 10-0-35148 1.448,87 1.593,77	1168x718x158 1126x676x135 10-0-35149 1.535,37 1.700,11	1308x718x158 1266x676x135 10-0-35150 1.837,43 2.029,51

Unverbindliche Preisempfehlung in Euro inkl. 19 % (derzeit) gesetzl. MwSt.

Brief-/Paketkastenanlagen

Freistehende Montage

Aufputz-Montage

Unterputz-Montage

Mauerdurchwurf-Montage

Zaun-Montage

Briefkästen/-klappen

Individualisierung

RENZ PLAN

PREMIUM



RENZ PLAN

Geradlinig und doch weich im Detail: Das ist die Generation **RENZ PLAN**. Die reduzierte Gestaltung, die planen Oberflächen und die flächenbündigen Briefeinwurfsklappen machen den hochwertigen Unterputzrahmen zu einem echten Design-Highlight, das zudem mit perfekter Technik und einzigartiger Qualität überzeugt. Lieferbar wahlweise aus Galfan-Stahl oder Edelstahl V4A.

Produktmerkmale im Überblick:

- + Absolut flächenbündiges Design
- + Verstellbares Einwurfsystem mit verriegelbarem Einwurf (nur bei senkrechten Kästen)
- + Großer Posteinwurf und Briefkasten
- + Geräuschgedämpfte Briefeinwurfsklappe
- + RSA2-Namensschild als Serienausstattung
- + Türanschlag frei wählbar (Kipptür oder Drehtür)



Produkteigenschaften



Mehr Infos ab Seite 80.

Modell: **Galfan-Stahl-Modell** Briefkastenanlage RENZ PLAN mit RENZ PLAN Putzabdeckrahmen.

Edelstahl-Modell wie Galfan-Stahl-Modell.

Ausst.: **Galfan-Stahl-Modell** Briefkasten mit geräuschgedämpfter Briefeinwurfsklappe, RSA2 Namensschild aus ALU und Kipptüre, Installationskasten mit RSA2-Sprechfeld (ohne Gegenlautsprecher) und RSA2 ALU Klingel- und Lichttaster.

Edelstahl-Modell Briefkasten mit geräuschgedämpfter Briefeinwurfsklappe, RSA2 Namensschild aus Edelstahl V4A und Kipptüre, Installationskasten mit RSA2-Sprechfeld (ohne Gegenlautsprecher) und RSA2 Edelstahl V4A Klingel- und Lichttaster.

Material: **Galfan-Stahl-Modell** komplett aus korrosionsgeschütztem und pulverbeschichtetem Galfan-Stahl.
Edelstahl-Modell komplett aus Edelstahl V4A.

Farbe: Bei farbigen Anlagen komplett in der gewünschten RAL Farbe.

Anlagen ohne Installationskasten

Kasten 300/400 x 440 x 160

		DIN EN 13724					
		1-teilig	2-teilig	3-teilig	4-teilig	5-teilig	6-teilig
300 mm breit	Gesamt-Anlagenmaß / mm	345 x 485 x 160	345 x 485 x 160	345 x 485 x 160	645 x 925 x 160	945 x 925 x 160	945 x 925 x 160
	Maueraussparung / mm	320 x 460 x 170	620 x 460 x 170	920 x 460 x 170	620 x 900 x 170	920 x 900 x 170	920 x 900 x 170
	Best.-Nr.	60-0-60000	60-0-60001	60-0-60002	60-0-60300	60-0-60301	60-0-60302
	Standardfarbe	1.227,54	1.829,97	2.422,89	2.898,65	3.700,90	3.803,87
	RAL-Farbe	1.363,69	2.038,97	2.704,18	3.225,61	4.109,76	4.208,33
400 mm breit	Gesamt-Anlagenmaß / mm	445 x 485 x 160	845 x 485 x 160	1245 x 485 x 160	845 x 925 x 160	1245 x 925 x 160	1245 x 925 x 160
	Maueraussparung / mm	420 x 460 x 170	820 x 460 x 170	1220 x 460 x 170	820 x 900 x 170	1220 x 900 x 170	1220 x 900 x 170
	Best.-Nr.	60-0-60003	60-0-60004	60-0-60005	60-0-60303	60-0-60304	60-0-60305
	Standardfarbe	1.334,68	2.032,92	2.719,45	3.161,44	4.063,60	4.162,67
	RAL-Farbe	1.480,66	2.266,81	3.026,47	3.502,04	4.514,36	4.621,09
300 mm breit	Gesamt-Anlagenmaß / mm	345 x 485 x 160	345 x 485 x 160	345 x 485 x 160	645 x 925 x 160	945 x 925 x 160	945 x 925 x 160
	Maueraussparung / mm	320 x 460 x 170	620 x 460 x 170	920 x 460 x 170	620 x 900 x 170	920 x 900 x 170	920 x 900 x 170
	Best.-Nr.	60-0-60006	60-0-60007	60-0-60008	60-0-60306	60-0-60307	60-0-60308
	Edelstahl V4A	1.482,70	2.238,27	2.970,98	3.543,47	4.517,98	4.655,43
400 mm breit	Gesamt-Anlagenmaß / mm	445 x 485 x 160	845 x 485 x 160	1245 x 485 x 160	845 x 925 x 160	1245 x 925 x 160	1245 x 925 x 160
	Maueraussparung / mm	420 x 460 x 170	820 x 460 x 170	1220 x 460 x 170	820 x 900 x 170	1220 x 900 x 170	1220 x 900 x 170
	Best.-Nr.	60-0-60009	60-0-60010	60-0-60011	60-0-60309	60-0-60310	60-0-60311
	Edelstahl V4A	1.609,77	2.486,30	3.318,87	3.840,56	4.987,43	5.123,00

Anlagen mit Installationskasten

Kasten 300/400 x 440 x 160

		DIN EN 13724						
		1-teilig	1-teilig	2-teilig	3-teilig	4-teilig	5-teilig	6-teilig
300 mm breit	Gesamt-Anlagenmaß / mm	nicht lieferbar	515 x 485 x 160	815 x 485 x 160	1115 x 485 x 160	815 x 925 x 160	945 x 925 x 160	945 x 925 x 160
	Maueraussparung / mm		490 x 460 x 170	790 x 460 x 170	1090 x 460 x 170	790 x 900 x 170	920 x 900 x 170	1090 x 900 x 170
	Best.-Nr.		60-0-60012	60-0-60013	60-0-60014	60-0-60312	60-0-60313	60-0-60314
	Standardfarbe		1.822,07	2.507,57	3.161,46	3.896,00	4.229,15	4.953,52
	RAL-Farbe		2.002,77	2.760,62	3.472,22	4.263,28	4.661,99	5.465,93
400 mm breit	Gesamt-Anlagenmaß / mm	445 x 635 x 160	615 x 485 x 160	1015 x 485 x 160	1415 x 485 x 160	1015 x 925 x 160	1245 x 925 x 160	1415 x 925 x 160
	Maueraussparung / mm	420 x 610 x 170	590 x 460 x 170	990 x 460 x 170	1390 x 440 x 170	990 x 900 x 170	1220 x 900 x 170	1390 x 900 x 170
	Best.-Nr.	60-0-60096	60-0-60015	60-0-60016	60-0-60017	60-0-60315	60-0-60316	60-0-60317
	Standardfarbe	1.885,65	1.921,02	2.704,72	3.439,50	4.134,41	4.611,12	5.338,76
	RAL-Farbe	2.075,62	2.117,51	2.975,43	3.772,47	4.541,11	5.086,37	5.877,26
300 mm breit	Gesamt-Anlagenmaß / mm	nicht lieferbar	515 x 485 x 160	815 x 485 x 160	1115 x 485 x 160	815 x 925 x 160	945 x 925 x 160	945 x 925 x 160
	Maueraussparung / mm		490 x 460 x 170	790 x 460 x 170	1090 x 460 x 170	790 x 900 x 170	920 x 900 x 170	1090 x 900 x 170
	Best.-Nr.		60-0-60018	60-0-60019	60-0-60020	60-0-60318	60-0-60319	60-0-60320
	Edelstahl V4A		2.176,03	3.009,14	3.784,38	4.684,96	5.135,37	6.021,92
400 mm breit	Gesamt-Anlagenmaß / mm	445 x 635 x 160	615 x 485 x 160	1015 x 485 x 160	1415 x 485 x 160	1015 x 925 x 160	1245 x 925 x 160	1415 x 925 x 160
	Maueraussparung / mm	420 x 610 x 170	590 x 460 x 170	990 x 460 x 170	1390 x 460 x 170	990 x 900 x 170	1220 x 900 x 170	1390 x 900 x 170
	Best.-Nr.	60-0-60097	60-0-60021	60-0-60022	60-0-60023	60-0-60321	60-0-60322	60-0-60323
	Edelstahl V4A	2.255,85	2.301,28	3.241,50	4.105,73	4.997,12	5.596,28	6.470,30

RS2000

EXCLUSIVE

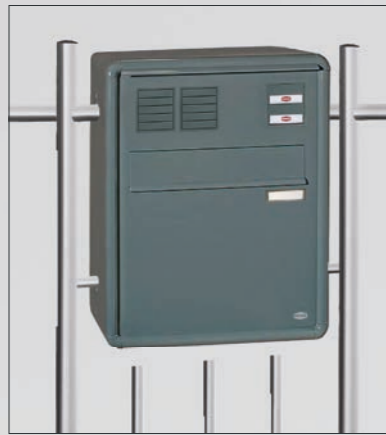

Das freundliche runde Design **RS2000** ist äußerst stabil. Der Einwurf der Post erfolgt von vorne, die Entnahme von hinten. Das robuste, umlaufende Aluminum-Profil ist farbig pulverbeschichtet oder eloxiert lieferbar. Auf Wunsch ist auch ein Regenabweiser erhältlich.

Produktmerkmale im Überblick:

- + Dank beidseitig integriertem Regenabweiser perfekt geschützt vor Nässe
- + Besonderer Look durch eckiges Design

QUADRA

EXCLUSIVE



Modernes, eckiges Design bietet die hochwertig verarbeitete Verkleidung **QUADRA**. Mit dem integrierten Regenabweiser ausgestattet ist sie ideal geeignet für den Außenbereich. Der Einwurf der Post erfolgt von vorne, die Entnahme von hinten. Gefertigt wird die Verkleidung aus umlaufendem Aluminum-Profil, pulverbeschichtet oder eloxiert lieferbar.

Produktmerkmale im Überblick:

- + Höchste Stabilität dank selbsttragendem Aluminium-Profil
- + Schutz vor Vandalismus durch durchgestellte Entnahmesicherung

Gemeinsame Produktmerkmale:

- + ALU pulverbeschichtet oder eloxiert (auf Anfrage) sorgt für Langlebigkeit
- + Einfache Handhabung: Einwurf vorne, Entnahme hinten
- + Montagelöcher und Kabelzuführung sind vorgebohrt zur einfachen Montage
- + Sprech-/Klingelanlage möglich
- + Senkrechte und waagerechte (auf Anfrage) Kästen

Produkteigenschaften



Mehr Infos ab Seite 80.

Hinweis: Folgende Distanzen sind auf Anfrage lieferbar: Ø 60 mm x Länge
 Ø 40 mm x 40 mm x Länge
 Ø 60 mm x 67,5 mm x Länge

DIN EN 13724	Maße in mm: b x h x t	Bestell-Nr.	Standard-Farbe	RAL-Farbe
EXCLUSIVE	Durchwurf-Zaunbriefkasten mit RS2000-Verkleidung Gehäuse und Tür aus korrosionsgeschütztem und pulverbeschichtetem Galfan-Stahl, mit seitlichen Befestigungsbohrungen, Vorderfront, Briefeinwurfklappe und Verkleidungsprofile aus pulverbeschichtetem ALU (bei farbigen Anlagen: Gehäuse graualuminium RAL 9007, bei weißen Anlagen: weiß beschichtet), mit Kunststoff-Namensschild und Zylinderschloss mit zwei Schlüsseln. Einwurf vorne, Entnahme hinten, Zeitungs-Briefeinwurfklappe 335 x 50 mm für Format C4 mit RS50 -Schräginwurf Kastenmaße 370 x 330 x 145 mm			alle sichtbaren Teile RAL
	Durchwurf-Zaunbriefkasten	428 x 388 x 170	17-0-25190	St. 890,18 992,69
	ditto , mit Sprech-/Klingelkasten mit Kunststoff-Sprechfeld gelocht (ohne Gegenlautsprecher) und kombiniertes Klingel- und Lichtmodul aus Kunststoff Auch mit anderen Kastenarrangements und Sondergrößen auf Anfrage lieferbar.	428 x 498 x 170	17-0-25192	St. 1.180,98 1.354,26
EXCLUSIVE	Durchwurf-Zaunbriefkasten mit QUADRA-Verkleidung Gehäuse, Vorderfront und Tür aus korrosionsgeschütztem und pulverbeschichtetem Galfan-Stahl, mit seitlichen Befestigungsbohrungen, Briefeinwurfklappe und Verkleidungsprofile aus pulverbeschichtetem ALU (bei farbigen Anlagen: Gehäuse graualuminium RAL 9007, bei weißen Anlagen: weiß RAL 9016 beschichtet), mit Kunststoff-Namensschild und Zylinderschloss mit zwei Schlüsseln. Einwurf vorne, Entnahme hinten, Zeitungs-Briefeinwurfklappe 335 x 50 mm für Format C4 mit RS50 -Schräginwurf Kastenmaße 370 x 330 x 145 mm			
	Durchwurf-Zaunbriefkasten	406 x 366 x 151	17-0-17190	St. 794,17 894,80
	ditto , mit Sprech-/Klingelkasten mit Kunststoff-Sprechfeld gelocht (ohne Gegenlautsprecher) und kombiniertes Klingel- und Lichtmodul aus Kunststoff Auch mit anderen Kastenarrangements und Sondergrößen auf Anfrage lieferbar.	406 x 476 x 151	17-0-17192	St. 1.062,04 1.219,98
CLASSIC	Durchwurf-Zaunbriefkasten ohne Regendach Einwurfschlitz 230 x 33 mm für Format A4 (entspricht nicht der DIN EN 13724), Tür und Gehäuse aus korrosionsgeschütztem und pulverbeschichtetem Galfan-Stahl mit pulverbeschichteter ALU-Briefeinwurfklappe, mit Kunststoff-Namensschild und Zylinderschloss mit zwei Schlüsseln.	260 x 330 x 100	17-1-17117	St. 134,92 170,06
	Durchwurf-Zaunbriefkasten mit Einwurfdeckel im CONVEX-Design mit Posthaltebügel, Einwurf 330 x 33 mm für Format C4, Kastenmaße 370 x 330 x 100 mm	380 x 360 x 115	17-1-10218	St. 185,16 236,75

CONVEX

CLASSIC



CONVEX

Schöner Zaunbriefkasten aus Galvan-Stahl oder Edelstahl V4A mit Regendach im **CONVEX**-Design. Der Einwurf der Post erfolgt von vorne, die Entnahme von hinten. Das Fassungsvermögen ist wählbar zwischen 18, 19 oder 25 Litern.

Produktmerkmale im Überblick:

- + Optimaler Regenschutz durch allseitig überstehendes CONVEX-Dach
- + Stabiler, geprägter Einwurf und Entnahmesicherung schützen vor Diebstahl
- + Kipptür mit stabilem Öffnungsbegrenzer sorgt für einfache Postentnahme
- + Montagelöcher und Kabelzuführung sind vorgebohrt zur einfachen Montage



Produkteigenschaften

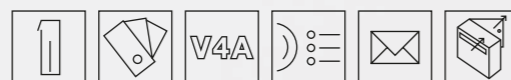

Mehr Infos ab Seite 80.

Modell: Alle Briefkästen mit RS50-Schrägeinwurf, Kipptür mit Öffnungsbegrenzern, Zylinderschloss mit zwei Schlüssel, RSA2-Namensschild Kunststoff in der Entnahmetür. Lichte Durchwurfhöhe 33 mm.

Hinweis: Folgende Distanzen sind auf Anfrage lieferbar: Ø 60 mm x Länge
 Ø 40 mm x 40 mm x Länge
 Ø 60 mm x 67,5 mm x Länge

DIN EN 13724	Maße in mm: b x h x t	Bestell-Nr.	Standard-Farbe	RAL-Farbe komplett	Edelstahl komplett
Alle Kästen ohne Befestigungsmaterial und Distanzen. Nur mit seitlichen Bohrungen lieferbar.					
	Durchwurf-Zaunbriefkasten mit CONVEX-Dach , komplett aus Stahlblech verzinkt, pulverbeschichtet, RSA2 -Namensschild Kunststoff, Kastenblockmaß 286 x 440 x 147 mm, Briefeinwurfklappe 230 x 50 mm	18l	326 x 471 x 185 mit Dach	17-0-17048	St. 690,40 778,72
	ditto , Kastenblockmaß 396 x 330 x 147 mm, Briefeinwurfklappe 335 x 50 mm (ohne Abbildung)	19l	436 x 361 x 185 mit Dach	17-0-17058	St. 684,13 785,70
	ditto , mit JUMBO-Kasten, Kastenblockmaß 396 x 440 x 147 mm, Klappe 335 x 50 mm	25l	436 x 471 x 185 mit Dach	17-0-17049	St. 744,55 834,25
	Durchwurf-Zaunbriefkasten , mit Sprech-/Klingelkasten mit RSA2 -Sprechfeld Renz-Standard (ohne Gegenlautsprecher) und RSA2 -kompakt-Namensschild aus Kunststoff sowie Klingel- und Lichtknopf aus Edelstahl V4A, Kastenblockmaß 286 x 550 x 147 mm, Briefeinwurfklappe 230 x 50 mm	18l	326 x 581 x 185 mit Dach	17-0-17052	St. 958,77 1.061,93
	ditto , Kastenblockmaß 396 x 440 x 147 mm, Klappe 335 x 50 mm (ohne Abbildung)	19l	436 x 471 x 185 mit Dach	17-0-17059	St. 952,60 1.037,03
	ditto , mit JUMBO-Kasten, Kastenblockmaß 396 x 550 x 147 mm, Briefeinwurfklappe 335 x 50 mm	25l	436 x 581 x 185 mit Dach	17-0-17053	St. 997,92 1.144,65
	Durchwurf-Zaunbriefkasten mit CONVEX-Dach , komplett aus Edelstahl V4A, RSA2 -Namensschild Kunststoff, Kastenblockmaß 286 x 440 x 147 mm, Renz-System-Klappe RSK 230 x 50 mm	18l	326 x 471 x 185 mit Dach	17-0-17054	St. 843,88
	ditto , Kastenblockmaß 396 x 330 x 147 mm, Renz-System-Klappe RSK 335 x 50 mm (ohne Abb.)	19l	436 x 361 x 185 mit Dach	17-0-17060	St. 907,21
	ditto , mit JUMBO-Kasten, Kastenblockmaß 396 x 440 x 147 mm, Renz-System-Klappe RSK 335 x 50 mm	25l	436 x 471 x 185 mit Dach	17-0-17055	St. 994,71
	Durchwurf-Zaunbriefkasten , mit Sprech-/Klingelkasten mit RSA2 -Sprechfeld Renz-Standard (ohne Gegenlautsprecher) und RSA2 -kompakt-Namensschild aus Kunststoff sowie Klingel- und Lichtknopf aus Edelstahl V4A, Kastenblockmaß 286 x 550 x 147 mm, Renz-System-Klappe RSK 230 x 50 mm	18l	326 x 581 x 185 mit Dach	17-0-17056	St. 1.189,46
	ditto , Kastenblockmaß 396 x 440 x 147 mm Renz-System-Klappe RSK 335 x 50 mm (ohne Abb.)	19l	436 x 471 x 185 mit Dach	17-0-17061	St. 1.249,71
	ditto , mit JUMBO-Kasten, Kastenblockmaß 396 x 550 x 147 mm Renz-System-Klappe RSK 335 x 50 mm	25l	436 x 581 x 185 mit Dach	17-0-17057	St. 1.361,44
	Diese Anlagen können auch mit Rechteckrohrständern 80 x 40 mm und Rundrohrständern Ø 60 mm (mit Quertraversen) zu einer freistehenden Anlage kombiniert werden. Auf Anfrage.				
	Auch mit anderen Kastenarrangements auf Anfrage lieferbar. Bei Kästen 286 mm breit max. Anlagenbreite 1144 mm Bei Kästen 396 mm breit max. Anlagenbreite 1584 mm Bei Kästen aus Stahlblech verzinkt max. Anlagenhöhe 1320 mm Bei Kästen aus Edelstahlblech (V4A) max. Anlagenhöhe 1100 mm				

Brief-/Paketkastenanlagen

Freistehende Montage

Aufputz-Montage

Unterputz-Montage

Mauerdurchwurf-Montage

Zaun-Montage

Briefkästen/-klappen

Individualisierung

1- bis 3- teilige Anlagen

EXCLUSIVE



RS1001



Frontplatte eckig

Renz **Mauerdurchwurf-Montage** gibt es ab 1- bis 3- teilige Anlagen und bieten elegante unterschiedliche Frontplatten für verschiedenste Einbausituationen. Erhältlich aus Galfan-Stahl, Aluminium oder Edelstahl V4A. Alternativ aufklappbar lieferbar.

Produktmerkmale im Überblick:

- + Stabiler, geprägter Einwurf und Entnahmesicherung schützen vor Diebstahl
- + Patentierte, flächenbündige Sicherheitsschraube verhindert Vandalismus
- + Aufklappbar lieferbar zur einfachen Elektroinstallation
- + Sprech-/Klingelanlage möglich



Produkteigenschaften



Mehr Infos ab Seite 80.

1-teilige Anlagen

Modell: Briefkastenanlage bestehend aus schrägen Kästen mit Entnahmetür und Frontplatte, Installationskasten ohne Tür (hinten geschlossen). **Galfan-Stahl- oder ALU-Frontplatte** mit ALU-Profilklappe. **Edelstahl-V4A-Frontplatte** mit Renz-System-Klappe RSK.

Ausst.: Galfan-Stahl- oder ALU-Frontplatte Installationsbereich mit Kunststoff-Sprechfeld (ohne Gegenlautsprecher) und kombiniertes Klingel- und Lichtmodul aus Kunststoff.

Edelstahl-V4A-Frontplatte Installationsbereich mit RSA2-Sprechfeld Renz-Standard (ohne Gegenlautsprecher) und RSA2-kompakt Namensschild aus Kunststoff mit Klingel- und Lichtknopf aus V4A.

Material: Gehäuse und Entnahmetür aus Galfan-Stahlb, Briefeinwurfklappe aus pulverbeschichtetem oder eloxiertem ALU, Frontplatten laut Tabelle.

Maße: Kastenformat 260 x 220 x 265 – 410 mm, max. 11 Liter, Einwurf für Format C4, 230 x 33 mm, Kastenformat 300 x 220 x 205 – 515 mm, max. 13 Liter, Einwurf für Format C4, 265 x 33 mm, Die Kästen entsprechen ab einer Auszugstiefe von 345 mm der DIN EN 13724.

Die Frontplatten sind ringsum 30 mm überstehend, mit den Kästen verschraubt und zur einfachen Montage der Anschlüsse teilweise aufklappbar.

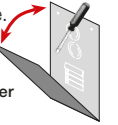

260 mm breit	DIN EN 13724	Maße in mm: b x h x t	Bestell-Nr.	Standard-Farbe	RAL-Farbe	silber eloxiert	bronze eloxiert
	1-teilige Briefkastenanlage , ausziehbar 265 – 410 mm, inkl. Installationskasten	260 x 220 x vari.	14-0-14441	St.	231,19		
	Mehrpreise:*						
	Entnahmetür aus Galfan-Stahl [®] , Standardfarbe	260 x 110	•	St.	ohne Mehrpreis		
	Entnahmetür aus Galfan-Stahl [®] , RAL-Farbe	260 x 110	•	St.	*		
	Entnahmetür aus eloxiertem ALU	260 x 110	•	St.		*	*
	Entnahmetür aus Edelstahl V4A (optional mit RSA2)	260 x 110	•	St.	*		
	Galfan-Stahl-Frontplatte[®] eckig, aufklappbar	320 x 280 x 13	14-0-14320	St.	454,93	477,42	
	ALU-Frontplatte eckig, aufklappbar	320 x 280 x 13	14-0-14100	St.		528,66	587,85
	Edelstahl-V4A-Frontplatte eckig, aufklappbar	320 x 280 x 13	14-0-14330	St.	686,93		
	ALU-Frontplatte eckig, flach, 4-fach verschraubt	320 x 280 x 2,5	14-0-14010	St.		421,38	480,57
	Galfan-Stahl-Frontplatte[®] mit RS1001-Abschluss-rahmenprofil aus ALU, aufklappbar	324 x 284 x 25	14-0-14560	St.	529,00	564,85	
	ALU-Frontplatte mit RS1001-Abschluss-rahmenprofil aus ALU, aufklappbar	324 x 284 x 25	14-0-14561	St.		597,81	664,13

300 mm breit	DIN EN 13724	Maße in mm: b x h x t	Bestell-Nr.	Standard-Farbe	RAL-Farbe	silber eloxiert	bronze eloxiert
	1-teilige Briefkastenanlage , ausziehbar 265 – 410 mm, inkl. Installationskasten	300 x 220 x vari.	14-0-14551	St.	261,68		
	Mehrpreise:*						
	Entnahmetür aus Galfan-Stahl [®] , Standardfarbe	300 x 110	•	St.	ohne Mehrpreis		
	Entnahmetür aus Galfan-Stahl [®] , RAL-Farbe	300 x 110	•	St.	*		
	Entnahmetür aus eloxiertem ALU	300 x 110	•	St.		*	*
	Entnahmetür aus Edelstahl V4A (optional mit RSA2)	300 x 110	•	St.	*		
	Kästen mit feststehender Tiefe für 1-teilige Briefkastenanlage , inkl. Installationskasten						
	205 mm tief (nicht DIN 13724)	300 x 220 x 205	14-0-14703	St.	357,32		
	245 mm tief (nicht DIN 13724)	300 x 220 x 245	14-0-14705	St.	363,26		
	300 mm tief	300 x 220 x 300	14-0-14707	St.	371,66		
	385 mm tief	300 x 220 x 385	14-0-14709	St.	384,75		
	515 mm tief	300 x 220 x 515	14-0-14711	St.	404,87		
	Mehrpreise:*						
	Entnahmetür aus Galfan-Stahl [®] , Standardfarbe	300 x 330	•	St.	ohne Mehrpreis		
	Entnahmetür aus Galfan-Stahl [®] , RAL-Farbe	300 x 330	•	St.	*		
	Entnahmetür aus eloxiertem ALU	300 x 330	•	St.		*	*
	Entnahmetür aus Edelstahl V4A (optional mit RSA2)	300 x 330	•	St.	*		
	Galfan-Stahl-Frontplatte[®] eckig, aufklappbar	360 x 280 x 13	14-0-14321	St.	468,75	493,27	
	ALU-Frontplatte eckig, aufklappbar	360 x 280 x 13	14-0-14103	St.		544,12	605,27
	ALU-Frontplatte eckig, flach, 4-fach verschraubt	360 x 280 x 2,5	14-0-14012	St.		436,84	499,85
	Edelstahl-V4A-Frontplatte eckig, aufklappbar	360 x 280 x 13	14-0-14331	St.	699,15		
	Edelstahl-V4A-Frontplatte eckig, flach, 4-fach verschraubt	360 x 280 x 2,0	14-0-14013	St.	774,74		
	Galfan-Stahl-Frontplatte[®] mit RS1001-Abschluss-rahmenprofil aus ALU, aufklappbar	364 x 284 x 25	14-0-14562	St.	551,81	591,30	
	ALU-Frontplatte mit RS1001-Abschluss-rahmenprofil aus ALU, aufklappbar	364 x 284 x 25	14-0-14563	St.		618,41	688,90

*korrosionsschutz und pulverbeschichtet. *Mehrpreise auf Anfrage
Unverbindliche Preisempfehlung in Euro inkl. 19 % (derzeit) gesetzl. MwSt.

Brief-/Paketkastenanlagen
Freistehende Montage
Aufputz-Montage
Unterputz-Montage
Mauerdurchwurf-Montage
Zaun-Montage
Briefkästen/-klappen
Individualisierung

Modell: Briefkastenanlage bestehend aus schrägen Kästen mit Entnahmetür und Frontplatte, Installationskasten ohne Tür (hinten geschlossen).
Galfan-Stahl- oder ALU-Frontplatte mit ALU-Profilklappe. **Edelstahl-V4A-Frontplatte** mit Renz-System-Klappe RSK.

Ausst.: **Galfan-Stahl- oder ALU-Frontplatte** Standard-Kunststoff-Namensschild NS09 unter der Briefeinwurfklappe, Installationsbereich mit Kunststoff-Sprechfeld (ohne Gegenlautsprecher) und kombiniertes Klingel- und Lichtmodul aus Kunststoff.
Edelstahl-V4A-Frontplatte RSA2-Namensschild aus Kunststoff unter der Briefeinwurfklappe, Installationsbereich mit Kunststoff-Sprechfeld Renz-Standard (ohne Gegenlautsprecher) und RSA2-kompakt Namensschild aus Kunststoff mit Klingel- und Lichtknopf aus V4A.

Material: Gehäuse und Entnahmetür aus Galfan-Stahl, Briefeinwurfklappe aus pulverbeschichtetem oder eloxiertem ALU, Frontplatten laut Tabelle.

Maße: Kastenformat 260 x 330 x 265 – 410 mm, max. 11 Liter, Einwurf für Format C4, 230 x 33 mm, Kastenformat 300 x 330 x 205 – 515 mm, max. 13 Liter, Einwurf für Format C4, 265 x 33 mm. Die Kästen entsprechen ab einer Auszugstiefe von 345 mm der DIN EN 13724.

Die Frontplatten sind ringsum 30 mm überstehend, mit den Kästen verschraubt und zur einfachen Montage der Anschlüsse teilweise aufklappbar.



260 mm breit	DIN EN 13724	Maße in mm: b x h x t	Bestell-Nr.	Standard-Farbe	RAL-Farbe	silber eloxiert	bronze eloxiert
	2-teilige Briefkastenanlage , ausziehbar 265 – 410 mm, inkl. Installationskasten	260 x 330 x vari.	14-0-14442	St.	389,24		
	Mehrpreise:*						
	Entnahmetür aus Galfan-Stahl [®] , Standardfarbe	260 x 110	•	St.	ohne Mehrpreis		
	Entnahmetür aus Galfan-Stahl [®] , RAL-Farbe	260 x 110	•	St.	*		
	Entnahmetür aus eloxiertem ALU	260 x 110	•	St.	*	*	*
Entnahmetür aus Edelstahl V4A (optional mit RSA2)	260 x 110	•	St.	*			
	Galfan-Stahl-Frontplatte[®] eckig, 320 mm breit aufklappbar	320 x 390 x 13	14-0-14322	St.	552,54	585,37	
	ALU-Frontplatte eckig, 320 mm breit aufklappbar	320 x 390 x 13	14-0-14101	St.		641,87	718,06
	ALU-Frontplatte eckig, flach, 4-fach verschraubt	320 x 390 x 2,5	14-0-14014	St.		543,81	632,16
	Edelstahl-V4A-Frontplatte eckig, 320 mm breit aufklappbar	320 x 390 x 13	14-0-14332	St.	914,90		
	Galfan-Stahl-Frontplatte[®] mit RS1001-Abschluss- rahmenprofil aus ALU, 320 mm breit aufklappbar	324 x 394 x 25	14-0-14564	St.	642,08	683,02	
	ALU-Frontplatte mit RS1001-Abschluss- rahmenprofil aus ALU, 320 mm breit aufklappbar	324 x 394 x 25	14-0-14565	St.		717,18	809,13

300 mm breit	DIN EN 13724	Maße in mm: b x h x t	Bestell-Nr.	Standard-Farbe	RAL-Farbe	silber eloxiert	bronze eloxiert
	2-teilige Briefkastenanlage , ausziehbar 265 – 410 mm, inkl. Installationskasten	300 x 330 x vari.	14-0-14552	St.	434,36		
	Mehrpreise:*						
	Entnahmetür aus Stahl [®] , Standardfarbe	300 x 110	•	St.	ohne Mehrpreis		
	Entnahmetür aus Galfan-Stahl [®] , RAL-Farbe	300 x 110	•	St.	*		
	Entnahmetür aus eloxiertem ALU	300 x 110	•	St.	*	*	*
Entnahmetür aus Edelstahl V4A (optional mit RSA2)	300 x 110	•	St.	*			
	Kästen mit feststehender Tiefe für 2-teilige Briefkasten- anlage, inkl. Installationskasten						
	205 mm tief (nicht DIN 13724)	300 x 330 x 205	14-0-14718	St.	555,44		
	245 mm tief (nicht DIN 13724)	300 x 330 x 245	14-0-14720	St.	565,65		
	300 mm tief	300 x 330 x 300	14-0-14722	St.	578,59		
	385 mm tief	300 x 330 x 385	14-0-14724	St.	595,70		
	515 mm tief	300 x 330 x 515	14-0-14726	St.	620,23		
	Mehrpreise:*						
	Entnahmetür aus Galfan-Stahl [®] , Standardfarbe		•	St.			
	Entnahmetür aus Galfan-Stahl [®] , RAL-Farbe		•	St.	ohne Mehrpreis	*	*
	Entnahmetür aus eloxiertem ALU		•	St.	*	*	*
Entnahmetür aus Edelstahl V4A (optional mit RSA2)		•	St.	*			
	Galfan-Stahl-Frontplatte[®] eckig, 360 mm breit aufklappbar	360 x 390 x 13	14-0-14323	St.	580,17	613,64	
	ALU-Frontplatte eckig, 360 mm breit aufklappbar	360 x 390 x 13	14-0-14104	St.		667,05	747,50
	ALU-Frontplatte eckig, flach, 4-fach verschraubt	360 x 390 x 2,5	14-0-14016	St.		574,73	663,69
	Edelstahl-V4A-Frontplatte eckig, 360 mm breit aufklappbar	360 x 390 x 13	14-0-14333	St.	934,22		
	Edelstahl-V4A-Frontplatte eckig, flach, 4-fach verschraubt	360 x 390 x 2,0	14-0-14017	St.	1.016,81		
	Galfan-Stahl-Frontplatte[®] mit RS1001-Abschluss- rahmenprofil aus ALU, 364 mm breit aufklappbar	364 x 394 x 25	14-0-14566	St.	662,77	705,92	
ALU-Frontplatte mit RS1001-Abschluss- rahmenprofil aus ALU, 364 mm breit aufklappbar	364 x 394 x 25	14-0-14567	St.		738,04	832,83	

^bkorrosionsgeschützt und pulverbeschichtet. *Mehrpreise auf Anfrage
Unverbindliche Preisempfehlung in Euro inkl. 19 % (derzeit) gesetzl. MwSt.

Modell: Briefkastenanlage bestehend aus schrägen Kästen mit Entnahmetür und Frontplatte, Installationskasten ohne Tür (hinten geschlossen).
Galfan-Stahl- oder ALU-Frontplatte mit ALU-Profilklappe.

Ausst.: Standard-Kunststoff-Namensschild NS09 unter der Briefeinwurfklappe, Installationsbereich mit Kunststoff-Sprechfeld (ohne Gegenlautsprecher) und kombiniertes Klingel- und Lichtmodul aus Kunststoff.

Material: Gehäuse und Entnahmetür aus Galfan-Stahl[®], Briefeinwurfklappe aus pulverbeschichtetem oder eloxiertem ALU, Frontplatten laut Tabelle.

Maße: Kastenformat 260 x 440 x 265 – 410 mm, max. 11 Liter, Einwurf für Format C4, 230 x 33 mm, Kastenformat 300 x 440 x 205 – 515 mm, max. 13 Liter, Einwurf für Format C4, 265 x 33 mm. Die Kästen entsprechen ab einer Auszugstiefe von 345 mm der DIN EN 13724.

Die Frontplatten sind ringsum 30 mm überstehend, mit den Kästen verschraubt und zur einfachen Montage der Anschlüsse teilweise aufklappbar.

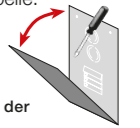

Fronten in Edelstahl sind auf Anfrage lieferbar

260 mm breit	DIN EN 13724	Maße in mm: b x h x t	Bestell-Nr.	Standard-Farbe	RAL-Farbe	silber eloxiert	bronze eloxiert
	3-teilige Briefkastenanlage , ausziehbar 265 – 410 mm, inkl. Installationskasten	260 x 440 x vari.	14-0-14443	St.	547,28		
	Mehrpreise:*						
	Entnahmetür aus Galfan-Stahl [®] , Standardfarbe	260 x 110	•	St.	ohne Mehrpreis		
	Entnahmetür aus Galfan-Stahl [®] , RAL-Farbe	260 x 110	•	St.	*		
	Entnahmetür aus eloxiertem ALU	260 x 110	•	St.	*	*	*
Entnahmetür aus Edelstahl V4A (optional mit RSA2)	260 x 110	•	St.	*			
	Galfan-Stahl-Frontplatte[®] eckig, 320 mm breit aufklappbar	320 x 500 x 13	14-0-14324	St.	650,45	686,86	
	ALU-Frontplatte eckig, 320 mm breit aufklappbar	320 x 500 x 13	14-0-14102	St.		748,46	846,01
	ALU-Frontplatte eckig, flach, 6-fach verschraubt	320 x 500 x 2,5	14-0-14018	St.		664,73	748,30
	Galfan-Stahl-Frontplatte[®] mit RS1001-Abschluss- rahmenprofil aus ALU, 320 mm breit aufklappbar	324 x 504 x 25	14-0-14568	St.	730,35	777,88	
	ALU-Frontplatte mit RS1001-Abschluss- rahmenprofil aus ALU, 320 mm breit aufklappbar	324 x 504 x 25	14-0-14569	St.		816,79	925,64

300 mm breit	DIN EN 13724	Maße in mm: b x h x t	Bestell-Nr.	Standard-Farbe	RAL-Farbe	silber eloxiert	bronze eloxiert
	3-teilige Briefkastenanlage , ausziehbar 265 – 410 mm, inkl. Installationskasten	300 x 440 x vari.	14-0-14553	St.	605,20		
	Mehrpreise:*						
	Entnahmetür aus Galfan-Stahl [®] , Standardfarbe	300 x 110	•	St.	ohne Mehrpreis		
	Entnahmetür aus Galfan-Stahl [®] , RAL-Farbe	300 x 110	•	St.	*		
	Entnahmetür aus eloxiertem ALU	300 x 110	•	St.	*	*	*
Entnahmetür aus Edelstahl V4A (optional mit RSA2)	300 x 110	•	St.	*			
	Kästen mit feststehender Tiefe für 3-teilige Briefkasten- anlage, inkl. Installationskasten						
	max. 600 mm tief						
	245 mm tief (nicht DIN 13724)	300 x 440 x variabel	•	St.	687,65		
	300 mm tief		•	St.	698,02		
	385 mm tief		•	St.	718,11		
	515 mm tief		•	St.	747,83		
	Mehrpreise:*						
	Entnahmetür aus Galfan-Stahl [®] , Standardfarbe		•	St.	ohne Mehrpreis		
	Entnahmetür aus Galfan-Stahl [®] , RAL-Farbe		•	St.	*	*	*
	Entnahmetür aus eloxiertem ALU		•	St.	*	*	*
Entnahmetür aus Edelstahl V4A (optional mit RSA2)		•	St.	*			
	Galfan-Stahl-Frontplatte[®] eckig, 360 mm breit aufklappbar	360 x 500 x 13	14-0-14325	St.	674,90	713,75	
	ALU-Frontplatte eckig, 360 mm breit aufklappbar	360 x 500 x 13	14-0-14105	St.		773,54	873,86
	ALU-Frontplatte eckig, flach, 6-fach verschraubt	360 x 500 x 2,5	14-0-14019	St.		691,62	799,69
	Galfan-Stahl-Frontplatte[®] mit RS1001-Abschluss- rahmenprofil aus ALU, 364 mm breit aufklappbar	364 x 504 x 25	14-0-14570	St.	759,96	810,27	
	ALU-Frontplatte mit RS1001-Abschluss- rahmenprofil aus ALU, 364 mm breit aufklappbar	364 x 504 x 25	14-0-14571	St.		846,45	957,97

^bkorrosionsgeschützt und pulverbeschichtet. *Mehrpreise auf Anfrage
Unverbindliche Preisempfehlung in Euro inkl. 19 % (derzeit) gesetzl. MwSt.

BRIEFEINWURF- KLAPPEN FÜR MAUERDURCHWURF

CLASSIC

Briefeinwurfklappen eignen sich für kleine Wohneinheiten und bieten eine einfache Lösung im Renovierungsbereich. Erhältlich in zwei Breiten und aus Galfan-Stahl, Aluminium eloxiert oder Edelstahl V4A.

Produktmerkmale im Überblick:

- + Cleanes Erscheinungsbild aufgrund der unsichtbaren Befestigung
- + Preisgünstiges Modell
- + Bessere Sichtbarkeit des Klingeltasters durch integrierte LED-Beleuchtung
- + Hochwertiges Material sorgt für Langlebigkeit



260 mm breit



300 mm breit



300 mm breit/Edelstahl



260 mm breit



300 mm breit



300 mm breit/Edelstahl

Produkteigenschaften



Mehr Infos ab Seite 80.

Modell: Briefkastenanlage bestehend aus schrägem Kasten mit Entnahmetür und Einzelplatte, inkl. Zubehör wie abgebildet.

Material: Gehäuse aus Galfan-Stahlblech, Frontplatten und Briefeinwurfklappen laut Tabelle.

Maße: Kastenformat 260 x 110 x 185 – 250 mm, max. 7/11 Liter, Einwurf für Format C4, 230 x 33 mm, Kastenformat 300 x 110 x 265 – 410 mm, max. 8/13 Liter, Einwurf für Format C4, 265 x 33 mm.

Die Kästen entsprechen ab einer Auszugtiefe von 345 mm der DIN EN 13724.

Kästen und Einzelplatten 260 mm breit

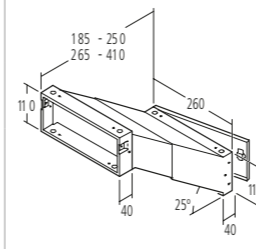
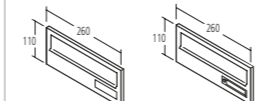
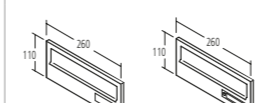
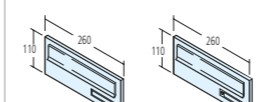
DIN EN 13724	Maße in mm: b x h x t	Bestell-Nr.	Standard-Farbe	RAL-Farbe	silber eloxiert	bronze eloxiert
	Kasten , ausziehbar 185 – 250 mm	7l	260 x 110 x vari.	14-1-20823	St.	147,23
	Kasten , ausziehbar 265 – 410 mm	11l	260 x 110 x vari.	14-1-20923	St.	147,23
	Mehrpreise:*					
	Entnahmetür aus Galfan-Stahl®, Standardfarbe		260 x 110	•	St.	ohne Mehrpreis
	Entnahmetür aus Galfan-Stahl®, RAL-Farbe		260 x 110	•	St.	*
	Entnahmetür aus eloxiertem ALU		260 x 110	•	St.	*
	Entnahmetür aus Edelstahl V4A (optional mit RSA2)		260 x 110	•	St.	*
	Galfan-Stahl-Frontplatten ® mit Briefeinwurfklappe, kastenbündig		260 x 110 x 11	14-0-14210	St.	98,02 115,60
	mit Namensschild aus Kunststoff		260 x 110 x 11	14-0-14510	St.	127,56 145,13
	ditto, mit Renz-System-Klappe RSK					
	mit Klingeltaster RSA2-kompakt aus Kunststoff (Klingelknopf aus Edelstahl V4A)		260 x 110 x 11	14-0-14211	St.	183,97 201,55
	ditto, mit Renz-System-Klappe RSK		260 x 110 x 11	14-0-14511	St.	213,51 231,09
	ALU-Frontplatten mit Briefeinwurfklappe, kastenbündig					
	mit Namensschild aus Kunststoff		260 x 110 x 11	14-0-14212	St.	115,38 153,58
	mit RSA2-kompakt Klingeltaster aus Kunststoff		260 x 110 x 11	14-0-14213	St.	201,34 239,54
	Edelstahl-V4A-Frontplatten mit Renz-System-Klappe RSK, kastenbündig,					
	mit RSA2-Namensschild aus Edelstahl		260 x 110 x 11	14-0-14214	St.	277,94
	mit RSA2-kompakt Klingeltaster aus Edelstahl		260 x 110 x 11	14-0-14215	St.	330,36

Kästen und Einzelplatten 300 mm breit

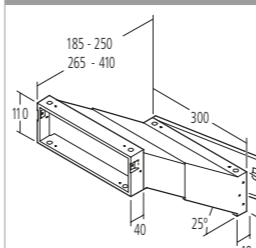
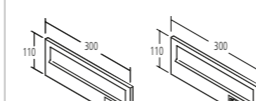
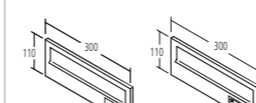
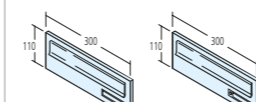
DIN EN 13724	Maße in mm: b x h x t	Bestell-Nr.	Standard-Farbe	RAL-Farbe	silber eloxiert	bronze eloxiert
	Kasten , ausziehbar 185 – 250 mm	8l	300 x 110 x vari.	14-1-21123	St.	161,86
	Kasten , ausziehbar 265 – 410 mm	13l	300 x 110 x vari.	14-1-21223	St.	161,86
	Mehrpreise:*					
	Entnahmetür aus Galfan-Stahl®, Standardfarbe		300 x 110	•	St.	ohne Mehrpreis
	Entnahmetür aus Galfan-Stahl®, RAL-Farbe		300 x 110	•	St.	*
	Entnahmetür aus eloxiertem ALU		300 x 110	•	St.	*
	Entnahmetür aus Edelstahl V4A (optional mit RSA2)		300 x 110	•	St.	*
	Galfan-Stahl-Frontplatten ® mit Briefeinwurfklappe, kastenbündig		300 x 110 x 11	14-0-14220	St.	100,59 118,17
	mit Namensschild aus Kunststoff		300 x 110 x 11	14-0-14520	St.	130,16 147,74
	ditto, mit Renz-System-Klappe RSK					
	mit Klingeltaster RSA2-kompakt aus Kunststoff (Klingelknopf aus Edelstahl V4A)		300 x 110 x 11	14-0-14221	St.	186,54 204,12
	ditto, mit Renz-System-Klappe RSK		300 x 110 x 11	14-0-14521	St.	216,12 233,69
	ALU-Frontplatten mit Briefeinwurfklappe, kastenbündig					
	mit Kunststoff-Namensschild		300 x 110 x 11	14-0-14222	St.	118,12 156,32
	mit RSA2-kompakt Klingeltaster aus Kunststoff		300 x 110 x 11	14-0-14223	St.	204,07 242,27
	Edelstahl-V4A-Frontplatten mit Renz-System-Klappe RSK, kastenbündig,					
	mit RSA2-Namensschild aus Edelstahl		300 x 110 x 11	14-0-14224	St.	279,48
	mit RSA2-kompakt Klingeltaster aus Edelstahl		300 x 110 x 11	14-0-14225	St.	331,90

*Mehrpreis auf Anfrage

®korrosionsgeschützt und pulverbeschichtet

Unverbindliche Preisempfehlung in Euro inkl. 19 % (derzeit) gesetzl. MwSt.

Brief-/Paketkastenanlagen

Freistehende Montage

Aufputz-Montage

Unterputz-Montage

Mauerdurchwurf-Montage

Zaun-Montage

Briefkästen/-klappen

Individualisierung

BRIEFEINWURF- KLAPPEN FÜR TÜRSEITENTEIL

CLASSIC

Briefeinwurfklappen mit oder ohne Namensschild, als Außen- oder Innenklappe verwendbar, von innen verschraubt, dadurch kein ungewolltes Abschrauben von außen möglich. Die bisher von uns gelieferten Klappen, sowie die Kunststoff-Innenklappen können jederzeit gegen Klappen der neuesten Generation ausgetauscht werden.

Produktmerkmale im Überblick:

- + Einfache Modernisierung durch „Tausch-System“ neue gegen alte RENZ Einzelklappe
- + Innenliegende Montage verhindert das Abschrauben von außen
- + Speziell auch für Einbau in Holzelemente geeignet
- + Galfan-Stahl, hochwertiges Aluminium eloxiert oder Edelstahl V4A sorgen für Langlebigkeit
- + Sprech-/Klingelanlage möglich



PVD-Beschichtung
Diese Oberflächenveredelung im Messinglook bieten wir für Klappen 260 x 82 mm und 370 x 82 mm aus Edelstahl in gebürsteter Optik auf Anfrage an.

Produkteigenschaften



Mehr Infos ab Seite 80.

Alle Türen mit Zylinderschloss inkl. zwei Schlüssel, Briefkastentür mit Kunststoff-Namensschild. RSA2 ist bei diesem Artikel nicht lieferbar.

DIN EN 13724	Maße in mm: b x h x t	Bestell-Nr.	Standard-Farbe	RAL-Farbe Front	RAL-Farbe komplett	silber eloxiert	bronze eloxiert
	Durchwurfbriefkasten Kastengehäuse und Entnahmetür aus korrosionsgeschütztem und pulverbeschichtetem Galfan-Stahl. Passend dazu Briefeinwurfklappen aus Galfan-Stahl, ALU und Edelstahl V4A in den Größen 260 x 82 mm und 370 x 82 mm. Der Abschlussrahmen ist zur Befestigung des Briefkastens notwendig. Bei größerer Materialdicke werden weitere Kunststoff-Durchwurfs-Sets benötigt.						
	Durchwurfbriefkasten mit Rückschlitz 239 mm breit, 56 mm hoch (entspricht nicht der DIN EN 13724)	8L	260 x 330 x 100	17-1-17112	St.	121,17	155,62
	Durchwurfbriefkasten mit Rückschlitz 344 mm breit, 56 mm hoch	12L	370 x 330 x 100	17-1-19112	St.	170,85	217,31
	Durchwurfbriefkasten mit Rückschlitz 344 mm breit, 56 mm hoch	17L	370 x 330 x 145	17-1-19212	St.	209,09	260,15
	Postkorb aus punktgeschweißtem Drahtgitter, weiß, kunststoffbeschichtet Passend dazu: Außenklappen mit Durchwurfs 260 x 82 mm	15L	300 x 350 x 150	17-9-13000	St.	103,48	weiß (keine andere Farbe lieferbar)
	Postkorb aus punktgeschweißtem Drahtgitter, weiß, kunststoffbeschichtet Passend dazu: Außenklappen mit Durchwurfs 370 x 82 mm	20L	400 x 350 x 150	17-9-13028	St.	136,24	weiß (keine andere Farbe lieferbar)
	Briefeinwurfklappen aus Galfan-Stahl, ALU und Edelstahl V4A (als Außen- und Innenklappe verwendbar) in den Größen 260 x 82 mm (Einwurf 230 mm breit, 40 mm hoch, benötigter Durchbruch 239 x 56 mm) und 370 x 82 mm (Einwurf 340 mm breit, 40 mm hoch, benötigter Durchbruch 344 x 56 mm). Klappen von innen verschraubt, dadurch kein Abschrauben von außen möglich. Zur Montage empfehlen wir das Durchwurfs-Set. In SB-Verpackung. Inklusive Schraubenset zur Befestigung.						
	Galfan-Stahl-Briefeinwurfklappe ohne Namensschild		260 x 82	17-0-17800	St.	87,74	112,35
	Galfan-Stahl-Briefeinwurfklappe mit RSA1-Namensschild		260 x 82	17-0-17801	St.	95,83	122,70
	ALU-Briefeinwurfklappe ohne Namensschild		260 x 82	17-0-17810	St.		108,40 140,92
	ALU-Briefeinwurfklappe mit RSA1-Namensschild		260 x 82	17-0-17811	St.		116,31 151,21
	Edelstahl-V4A-Briefeinwurfklappe ohne Namensschild		260 x 82	17-0-17820	St.	135,29	
	Edelstahl-V4A-Briefeinwurfklappe mit RSA1-Namensschild		260 x 82	17-0-17821	St.	143,36	
	Galfan-Stahl-Briefeinwurfklappe ohne Namensschild		370 x 82	17-0-17802	St.	96,03	122,94
	Galfan-Stahl-Briefeinwurfklappe mit RSA1-Namensschild		370 x 82	17-0-17803	St.	104,11	133,28
	ALU-Briefeinwurfklappe ohne Namensschild		370 x 82	17-0-17812	St.		122,14 158,78
	ALU-Briefeinwurfklappe mit RSA1-Namensschild		370 x 82	17-0-17813	St.		127,02 165,09
	Edelstahl-V4A-Briefeinwurfklappe ohne Namensschild		370 x 82	17-0-17822	St.	146,72	
	Edelstahl-V4A-Briefeinwurfklappe mit RSA1-Namensschild		370 x 82	17-0-17823	St.	154,63	
	Kunststoff-Durchwurfs-Set bestehend aus 5 Durchwurfsäulen à 10 mm für 260 mm breite Klappen für 370 mm breite Klappen			97-9-82222 97-9-82223	St.	38,44 43,05	
	Kunststoff-Abschlussrahmen , passend für Durchwurfsäulen, zur Befestigung von Kästen oder als offener Innenabschluss, inkl. Schraubenset, Farbe grau für 260 mm breite Klappen für 370 mm breite Klappen			97-9-82213 97-9-82214	St.	20,67 26,69	
	Bürste gegen Zugluft für 260 mm breite Klappen für 370 mm breite Klappen			97-9-79048 97-9-79049	St.	29,17 36,13	

RSA2 ist bei diesem Artikel nicht lieferbar. Nur in Edelstahl lieferbar.

	Maße in mm: b x h x t	Bestell-Nr.	Edelstahl
	Edelstahl-V4A-Frontplatte Sprechfeld mit gelochtem RSA1-Sprechfeld (ohne Lautsprecher-Adapter)	130 x 82	17-0-17465 St. 104,26
	Edelstahl-V4A-Frontplatte Klingeltaster mit 1 RSA1-Klingelknopf und RSA1-Namensschild geprägt, mit Namensschild-Einlage (Einlage kann graviert oder mit handelsüblichen Beschriftungsgeräten, z.B. Dymo, Brother u.a. Geräten beschriftet werden), mit Beleuchtung (15 V / 1 W)	130 x 36	17-0-17466 St. 120,83
	Edelstahl-V4A-Frontplatte Lichttaster mit 1 RSA1-Lichtknopf und RSA1-Lichtsymbolschild geprägt, mit Edelstahl-Einlage und Beleuchtung (15 V / 1 W), Lichtsymbol rot eingraviert	130 x 36	17-0-17467 St. 124,51

Unverbindliche Preisempfehlung in Euro inkl. 19 % (derzeit) gesetzl. MwSt.

Brief-/Paketkastenanlagen

Freistehende Montage

Aufputz-Montage

Unterputz-Montage

Mauerdurchwurf-Montage

Zaun-Montage

Briefkästen / -klappen

Individualisierung

BRIEFEINWURF- KLAPPEN FÜR TÜRSEITENTEIL

CLASSIC

Briefeinwurfklappen mit oder ohne Namensschild, als Außen- oder Innenklappe verwendbar, von innen verschraubt, dadurch kein ungewolltes Abschrauben von außen möglich. Montage der Einzelklappe mit einem Durchwurfhals-Set: Damit existiert ein flexibles System für gängige Materialdicken. Mit dem Abschlussrahmen wird der Briefkasten befestigt.

Produktmerkmale im Überblick:

- + Innenliegende Montage verhindert das Abschrauben von außen
- + Speziell auch für Einbau in Holzelementen geeignet
- + Galfan-Stahl, hochwertiges Aluminium eloxiert oder Edelstahl V4A sorgen für Langlebigkeit
- + Besonderer Messinglook möglich durch PVD-Beschichtung (gebürsteter Edelstahl)
- + Sprech-/Klingelanlage lieferbar

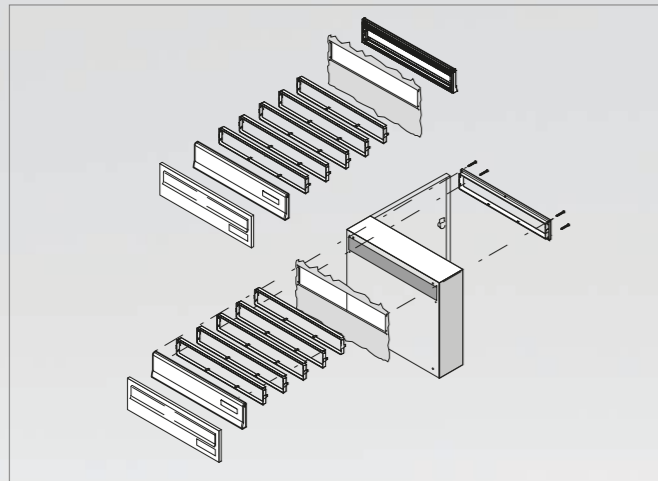

Montage der Einzelklappe Seite 65 und 67 mit einem Durchwurfhals-Set: Damit existiert ein flexibles System für gängige Materialdicken. Mit dem Abschlussrahmen wird der Briefkasten befestigt.







Briefkasten mit Entnahmetür und Rückschlitz.

Produkteigenschaften

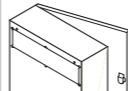
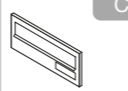
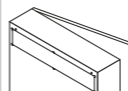

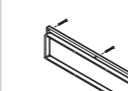
Mehr Infos ab Seite 80.

DIN EN 13724	Maße in mm: b x h x t	Bestell-Nr.	Standard-Farbe	Edelstahl-Front	RAL-Farbe Front	RAL-Farbe komplett	silber eloxiert	bronze eloxiert
	Durchwurfbriefkasten mit Rückschlitz 239 x 56 mm Tür und Gehäuse aus korrosionsgeschütztem und pulver-beschichtetem Stahl (entspricht nicht der DIN EN 13724)							
	Briefkasten, ohne Montagebohrungen	260 x 330 x 100	17-1-17112	St.	121,17			155,62
	Installations-/Info-/Blindkasten ohne Bestückung, ohne Montagebohrungen	260 x 110 x 100	17-2-11113	St.	91,75	105,48	120,54	
	CLASSIC Passend dazu: Stahl-, ALU- und Edelstahl-V4A-Frontplatten, von innen verschraubt, dadurch kein Abschrauben von außen möglich. Einwurf für Format C4, 230 x 33 mm, inklusive Schraubenset zur Befestigung. Mit Zubehör wie abgebildet, jedoch ohne Lautsprecher. ALU-Sprech- und Klingelplatte und andere Bestückungsvarianten auf Anfrage lieferbar.							
	Stahl-Frontplatte mit ALU-Klappe	260 x 110 x 11	17-0-17250	St.	98,90	117,63		
	ALU-Frontplatte mit ALU-Klappe	260 x 110 x 11	17-0-17260	St.			112,63	155,00
	Edelstahl-Frontplatte mit Renz-System-Klappe RSK aus Edelstahl V4A und RSA2-Namensschild	260 x 110 x 11	17-0-17270	St.		251,93		
	Stahl-Frontplatte , mit Sprechgitter und 1 Modul mit 1 Lichttaster und 1 Klingeltaster	260 x 110 x 11	17-0-17251	St.	202,25	216,73		
	Stahl-Frontplatte , mit Sprechgitter und 1 Modul mit 1 Lichttaster und 2 Klingeltastern	260 x 110 x 11	17-0-17252	St.	215,64	230,12		
	Edelstahl-Frontplatte , mit RSA-Sprechfeld, 1 Licht- und 1 Klingeltaster RSA2-kompakt Edelstahl V4A	260 x 110 x 11	17-0-17271	St.		345,02		
	Edelstahl-Frontplatte , mit RSA-Sprechfeld, 1 Licht- und 2 Klingeltaster RSA2-kompakt Edelstahl V4A	260 x 110 x 11	17-0-17272	St.		450,65		
	Durchwurfbriefkasten mit Rückschlitz 344 x 56 mm Tür und Gehäuse aus korrosionsgeschütztem und pulver-beschichtetem Stahl							
	Briefkasten, ohne Montagebohrungen	370 x 330 x 100	17-1-19112	St.	170,85	217,31		
	Briefkasten, ohne Montagebohrungen	370 x 330 x 145	17-1-19212	St.	209,09	260,15		
	Installations-/Info-/Blindkasten ohne Bestückung, ohne Montagebohrungen	370 x 110 x 100	17-2-13113	St.	119,79	135,49	154,78	
	CLASSIC Passend dazu: Stahl-, ALU- und Edelstahl-V4A-Frontplatten, von innen verschraubt, dadurch kein Abschrauben von außen möglich. Einwurf für Format C4, 335 x 33 mm, inklusive Schraubenset zur Befestigung. Mit Zubehör wie abgebildet, jedoch ohne Lautsprecher. ALU-Sprech- und Klingelplatte und andere Bestückungsvarianten auf Anfrage lieferbar.							
	Stahl-Frontplatte mit ALU-Klappe	370 x 110 x 11	17-0-17255	St.	122,99	146,31		
	ALU-Frontplatte mit ALU-Klappe	370 x 110 x 11	17-0-17265	St.			140,98	189,28
	Edelstahl-Frontplatte mit Renz-System-Klappe RSK aus Edelstahl V4A und RSA2-Namensschild	370 x 110 x 11	17-0-17275	St.		296,43		
	Stahl-Frontplatte , mit Sprechgitter und 1 Modul mit 1 Lichttaster und 1 Klingeltaster	370 x 110 x 11	17-0-17256	St.	219,60	238,95		
	Stahl-Frontplatte , mit Sprechgitter und 1 Modul mit 1 Lichttaster und 2 Klingeltastern	370 x 110 x 11	17-0-17257	St.	233,01	252,36		
	Edelstahl-Frontplatte , mit RSA-Sprechfeld, 1 Licht- und 1 Klingeltaster RSA2-kompakt Edelstahl V4A	370 x 110 x 11	17-0-17276	St.		390,46		
	Edelstahl-Frontplatte , mit RSA-Sprechfeld, 1 Licht- und 2 Klingeltaster RSA2-kompakt Edelstahl V4A	370 x 110 x 11	17-0-17277	St.		485,57		
	Kunststoff-Durchwurfhals-Set bestehend aus 5 Durchwurfhälften à 10 mm, Farbe grau							
	für 260 mm breite Klappen		97-9-82222	St.	38,44			
	für 370 mm breite Klappen		97-9-82223	St.	43,05			
	Kunststoff-Abschlussrahmen , Farbe grau, passend für Durchwurfhälften, zur Befestigung von Kästen oder als offener Innenabschluss, inkl. Schraubenset							
	für 260 mm breite Klappen		97-9-82213	St.	20,67			
	für 370 mm breite Klappen		97-9-82214	St.	26,69			
	Bürste gegen Zugluft, zum Einbau in Kunststoff-Abschlussrahmen							
	für 260 mm breite Klappen		97-9-79058	St.	27,79			
	für 370 mm breite Klappen		97-9-79059	St.	34,12			
	Bürste gegen Zugluft, zum Einbau in 82 mm hohe Klappen							
	für 260 mm breite Klappen		97-9-7904	St.	29,17			
	für 370 mm breite Klappen		97-9-79049	St.	36,13			

Unverbindliche Preisempfehlung in Euro inkl. 19 % (derzeit) gesetzl. MwSt.

Brief-/Paketkastenanlagen

Freistehende Montage

Aufputz-Montage

Unterputz-Montage

Mauerdurchwurf-Montage

Zaun-Montage

Briefkästen/-klappen

Individualisierung

BRIEFKÄSTEN FÜR WANDMONTAGE

CLASSIC

Für den regengeschützten Bereich eignet sich dieser klassische Aufhängebriefkasten. Er ist in fünf verschiedenen Größen lieferbar. Renz-Briefkästen sind in über 200 RAL-Farben in hochwertiger Pulverbeschichtung erhältlich.

Produktmerkmale

- + Klassischer Aufhängebriefkasten
- + Aus Stahl oder Edelstahl V4A
- + Für den regengeschützten Bereich



Kastenformat 260 x 330 x 100 mm



Kastenformat 370 x 330 x 100 mm



Kastenformat 370 x 330 x 145 mm



Kastenformat 300 x 440 x 145 mm



Kastenformat 370 x 440 x 145 mm



Kastenformat 370 x 440 x 145 mm, mit RS50-Schrägeinwurf, Briefeinwurfklappe 335 x 50 mm, 2-Punkt-Verriegelung

Modell: **Galfan-Stahl-Modell** Briefkasten inkl. Zylinderschloss mit zwei Schlüssel und Namensschild, mit Montagebohrungen in der Rückwand und Posthaltebügel.
Edelstahl-Modell wie Galfan-Stahl-Modell, aber mit Renz-System-Klappe RSK.
 Material: **Galfan-Stahl-Modell** Tür und Gehäuse aus korrosionsgeschütztem und pulverbeschichtetem Galfan-Stahl, Briefeinwurfklappe aus pulverbeschichtetem ALU.
Edelstahl-Modell Tür, Gehäuse und Renz-System-Klappe RSK aus Edelstahl V4A.
 Maße: Kastenformat 260 x 330 x 100 mm, 8 Liter, Einwurf für Format A4 hoch, 230 x 33 mm, Kastenformat 370 x 330 x 100 mm, 12 Liter, Einwurf für Format C4 quer, 335 x 33 mm, Kastenformat 370 x 330 x 145 mm, 17 Liter (für großes Postaufkommen), Einwurf für Format C4 quer, 335 x 33 mm, Kastenformat 300 x 440 x 145 mm, 19 Liter (Großraum-Briefkasten), Einwurf für Format C4/B4 hoch, 265 x 33 mm, Kastenformat 370 x 440 x 145 mm, 23 Liter (JUMBO-Briefkasten), Einwurf für Format C4 quer/B4 hoch, 335 x 33 mm.

DIN EN 13724		Maße in mm: b x h x t	Bestell-Nr.	Standard-Farbe	RAL-Farbe komplett	Edelstahl komplett	
Briefkästen Standardmodelle							
8 l		Einwurf für Format A4 , lichter Durchwurf 230 x 33 mm (entspricht nicht der DIN EN 13724)	260 x 330 x 100	17-1-17113	St.	119,32	158,04
		dito , aus Edelstahl V4A	260 x 330 x 100	17-1-47143	St.		354,51
12 l		Einwurf für Format C4 , lichter Durchwurf 335 x 33 mm	370 x 330 x 100	17-1-19113	St.	164,90	215,63
		dito , aus Edelstahl V4A	370 x 330 x 100	17-1-49143	St.		445,93
Briefkästen zur Aufnahme großer Postsendungen							
17 l		Einwurf für Format C4 , lichter Einwurf 335 x 33 mm	370 x 330 x 145	17-1-19213	St.	198,27	253,59
		dito , aus Edelstahl V4A	370 x 330 x 145	17-1-49243	St.		479,31
17 l		Einwurf für Format C4 , lichter Einwurf 335 x 33 mm, mit RS50 -Schrägeinwurf	370 x 330 x 145	17-1-18516	St.	246,57	301,89
		dito , aus Edelstahl V4A	370 x 330 x 145	17-1-48546	St.		575,17
Großraum-Briefkästen							
19 l		Einwurf für Format C4 / B4 , lichter Einwurf 265 x 33 mm	300 x 440 x 145	17-1-19313	St.	260,61	318,53
		dito , aus Edelstahl V4A	300 x 440 x 145	17-1-49343	St.		549,60
19 l		Einwurf für Format C4/B4 , lichter Einwurf 265 x 33 mm, mit RS50 -Schrägeinwurf und 2-Punkt-Verriegelung	300 x 440 x 145	17-1-19316	St.	377,66	435,58
		dito , aus Edelstahl V4A	300 x 440 x 145	17-1-49346	St.		714,19
Jumbo-Briefkästen							
23 l		Einwurf für Format C4/B4 , lichter Einwurf 335 x 33 mm	370 x 440 x 145	17-1-19713	St.	298,40	364,39
		dito , aus Edelstahl V4A	370 x 440 x 145	17-1-49743	St.		612,35
23 l		Einwurf für Format C4/B4 quer , lichter Einwurf 335 x 33 mm, mit RS50 -Schrägeinwurf und 2-Punkt-Verriegelung	370 x 440 x 145	17-1-19716	St.	415,45	481,43
		dito , aus Edelstahl V4A	370 x 440 x 145	17-1-49746	St.		769,26

Unverbindliche Preisempfehlung in Euro inkl. 19 % (derzeit) gesetzl. MwSt.

Brief-/Paketkastenanlagen

Freistehende Montage

Aufputz-Montage

Unterputz-Montage

Mauerdurchwurf-Montage

Zaun-Montage

Briefkästen/-klappen

Individualisierung

QUALITÄTSMERKMALE

CLASSIC

EXCLUSIVE

Durchdachte technische Details:

1. Wasserrinne für optimierten Regenschutz
2. Zentrierstift für exaktes Schließen der Tür
3. Schrägeinwurf RS50 mit Gleitblech für große Sendungen
4. Posthaltebügel (ab 300 mm Kastenbreite)
5. Sprech-/Klingelsystem RSA2-kompakt
6. Türscharniere aus Edelstahl, Tür einfach auswechselbar
7. Renz-System-Klappe RSK
8. Flächenbündiges Namensschild
9. Zweites Namensschild
10. Zylinderschloss mit Abdeckung aus Edelstahl und Staubschutzkappe
11. Extra stabile Tür-Konstruktion aus 1,25 mm Galfan-Stahl, 1,5 mm Aluminium oder 1,2 mm Edelstahl V4A
12. Klappenaufhängung in Tür geprägt
13. Geprägter Einwurf für höhere Stabilität



Abbildung enthält Optionen, die gegen Aufpreis auf Anfrage lieferbar sind.

QUALITÄTSMERKMALE

PREMIUM

Durchdachte technische Details RENZ PLAN:

1. Serienmäßige, flächenbündige Integration von RSA2 und RSA2-kompakt
2. Gleitblech mit gezackter Entnahmesicherung schützen vor fremdem Zugriff
3. Flächenbündig integriertes Zylinderschloss mit Abdeckung aus Edelstahl und Staubschutzkappe, serienmäßiges RSA2-Namensschild
4. Ständerabdeckung abschließbar mit unsichtbarer Schraube für Bodenbefestigung
5. Die geräuschgedämpfte Briefeinwurfklappe öffnet 135 Grad weit
6. Eine extra breite Wasserrinne leitet Wasser ab, das anhaftende Wasser wird in die Wasserrinne geleitet
7. Verstellbares Einwurfsystem (DIN-Einwurf/Einwurfssperre/Silvestereinstellung) siehe Seite 78
8. Mehr Kastentiefe für großes Postvolumen
9. Der Öffnungsbegrenzer erlaubt eine bequeme und sichere Postentnahme
10. Optimierte Kabelzuführung bei freistehenden Anlagen
11. Türanschlag unten (Kipptür) oder seitlich (Drehtür) frei wählbar

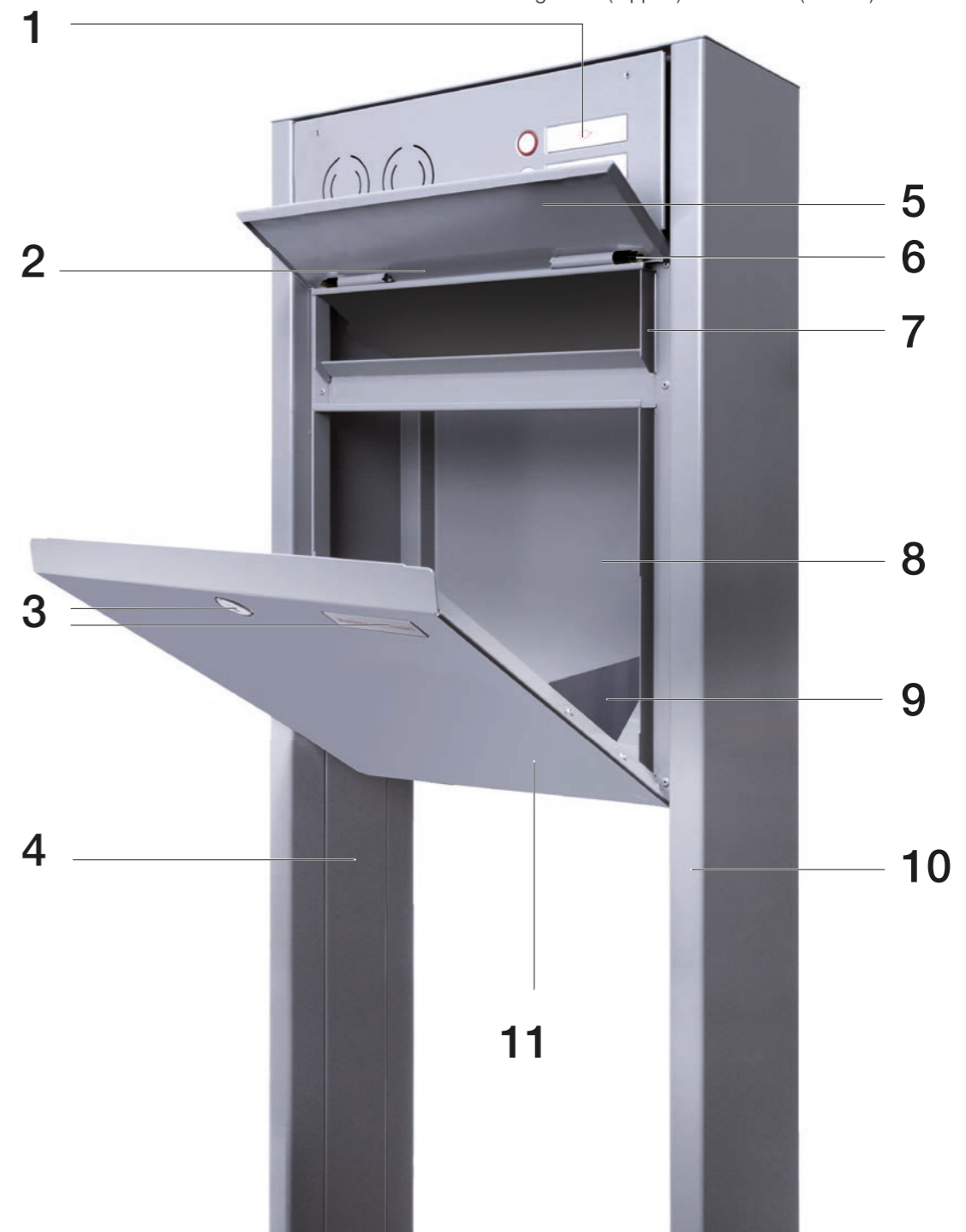

Farben und Oberflächen/Materialien

Individuelles „Look and Feel“

Jede Immobilie hat ihren ganz eigenen Charakter. Um ein stilvolles, ganzheitliches Erscheinungsbild zu wahren, ist es wichtig, Brief- und Paketkastenanlagen auch optisch individualisieren zu können. Bei der Auswahl von Material und Farben machen wir deshalb keine Kompromisse. Unsere Anlagen werden aus hochwertigem Galfan-Stahl, Aluminium oder Edelstahl V4A gefertigt. Für das Finish steht eine Pulverbeschichtung in vielen unterschiedlichen Farben oder gebürstetes Edelstahl V4A zur Verfügung.

Über 200 Farben, die zum größten Teil dem RAL-Farbregister entstammen, geben jeder unserer Brief- und Paketkastenanlagen ein ganz individuelles „Look and Feel“. Ein besonderes Highlight ist gebürsteter Edelstahl V4A mit PVD-Beschichtung im Messinglook. Dies bieten wir für kleine Anlagen und Briefeinwurfklappen sowie kleine Klingelfronten an. Weitere Materialien auf Anfrage möglich.

Farben und Finish

- + **Über 200 RAL-Farben** zur Auswahl
- + **Zwei Standardfarben** erhältlich
- + **Farben außerhalb des RAL-Farbregisters 841-GL** auf Anfrage möglich
- + **Verarbeitung von bauseits gestelltem Farbpulver** auf Anfrage möglich



Die gezeigten Farben sind nicht farbechtlich.

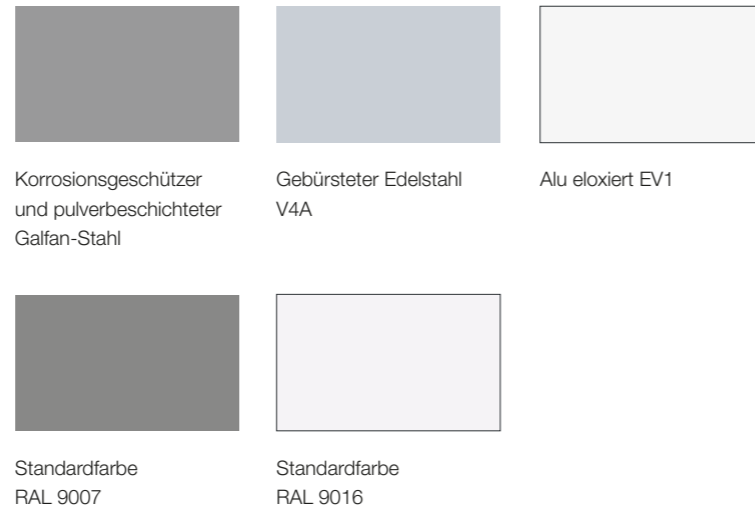

Ein RAL-Fächer finden Sie hier:



Beschriftung und LED Beleuchtung

Für all unsere Briefkastenanlagen, gibt es nahezu unbegrenzte Beschriftungsmöglichkeiten auf allen verfügbaren Materialien, teilweise auch mit LED-Hinterleuchtung lieferbar.

Wir bieten LED Beleuchtung in unterschiedlichen Varianten und Ausstattungen.

- + **NEU – Laserbeschriftung** von Namensschildern
- + **Gravuren:** Ins Material gefräste Beschriftung mit Spezialfarbe ausgelegt – sehr lange Lebensdauer
- + **Durchgravuren:** Material komplett durchgefräst und mit Gießharz flächenbündig ausgegossen – beleuchtbar mit LED
- + **Folienbeschriftung:** Preiswerte Beschriftung
- + **Digitaldruck:** Optimale Darstellung von farbigen Logos, Fotos und Wappen
- + **Siebdruck:** Ideal bei hohen Stückzahlen
- + **Folierung:** Im individuellen Design



LED-Leuchte



LED-Hintergrundbeleuchtung



Gravur



Durchgravur

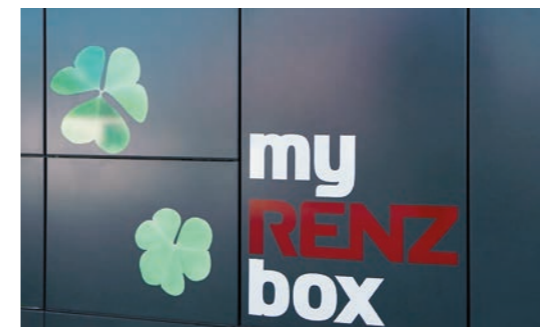

Folierung



Siebdruck

Sprech-/Klingelsysteme

Einzel- oder Systemlösung

Unsere Klingelsysteme sind auch in unsere Brief- und Paketkästen integrierbar. RSA1 ist aufgrund der Bauart besonders gegen Vandalismus geschützt, RSA2 verfügt zusätzlich zu diesem Schutz über eine moderne Optik und flächenbündige Verarbeitung.

CLASSIC

NEU Sprechfeld Kunststoff Klingel Kunststoffmodul
siehe auch Seite 82



EXCLUSIVE

Sprechfeld RSA1 Standard Klingel RSA1

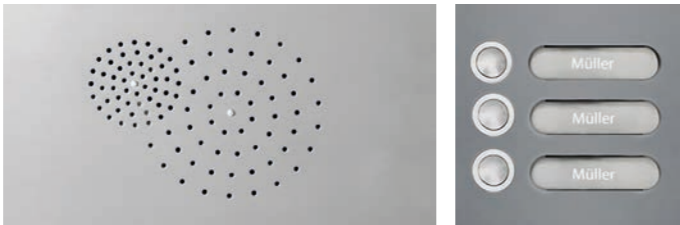

Sprechfeld RSA2 Standard Klingel RSA2-kompakt



PREMIUM

Sprechfeld RSA2 Standard Klingel RSA2*



*Das Sprech-/Klingelsystem RSA2 ist ebenfalls in PVD lieferbar.

Audio und Video vereint

Ein Briefkasten dient heute mehr als nur dem Postempfang. Durch die Integrationen von Modulen wie Kamera, Fingerprint-Scanner oder Code-Tastatur wird er zum Allrounder am Hauseingang. Renz kooperiert hier mit namhaften Herstellern wie Gira, Siedle, ELCOM, ekey, Busch-Jaeger, Comelit, Ritto oder TCS uvm. Durch die Vorrichtung im Briefkasten sind Sie flexibel in der Auswahl der für Sie passenden Module. Gerne prüfen wir individuell die Kompatibilität.

GIRA Module



SIEDLE Module



Busch-Jaeger Module



ELCOM Module



ekey Module



Weitere Fabrikate können wir auf Anfrage integrieren.

Alle Partner finden Sie hier: 

Audio- und Video-Sprechanlagensets

Wir bieten unseren Kunden den Service auch die komplette Türkommunikationstechnik direkt bei uns zu beziehen. Zurzeit bieten wir Produkte der Firma Comelit und TCS an. Es sind auch kombinierte Audio- und Video-Anlagen möglich. Annahme der Gespräche mit Handy/Tablet ist ebenfalls einfach umsetzbar.

COMELIT



Wir öffnen Welten **TCS**



Wir empfehlen die Türkommunikation von einer Elektrofachkraft ihres Vertrauens vor Ort montieren zu lassen. Weitere Informationen siehe nächste Seite.

Audio- und Video-Sprechanlagen-Sets

NEU COMELIT

Audio- und Video-Sprechanlagen-Sets von Comelit.

Gerne stellen wir die benötigten Bauteile von Comelit für Ihre gewünschten Anforderungen zusammen. Die Briefkastenanlagen werden von uns für die zu integrierenden Bauteile von Comelit entsprechend geplant und vorgerüstet. Anstelle der RENZ-Sprechfelder werden die Briefkastenanlagen für diese beiden Comelit- Bauteile vorgerüstet, um die Integration simpel zu machen.

COMELIT Switch 1250U Video

- + Video-Sprechanlagen-Set, inkl. Netzgerät und Innensprechstellen, ohne Montage
- + Einsetzbar in Kästen ab Kastenhöhe 165 mm
- + Außenmaß: 95 x 58 mm (BxH)



COMELIT Switch 1250U Audio

- + Audio-Sprechanlagen-Set, inkl. Netzgerät und Innensprechstellen, ohne Montage
- + Einsetzbar in Kästen ab Kastenhöhe 165 mm
- + Außenmaß: 95 x 58 mm (BxH)



Für technische Fragen steht Ihnen die spezielle Comelit/RENZ-Hotline unter: 02182 / 8296-122 zur Verfügung.

Audio- und Video-Sprechanlagen-Sets

NEU Wir öffnen Welten **TCS**

Audio- und Video-Sprechanlagen-Sets von TCS.

Gerne stellen wir die benötigten Bauteile von TCS für ihre gewünschten Anforderungen zusammen. Die Briefkastenanlagen werden von uns für die zu integrierenden Bauteile von TCS entsprechend geplant und vorgerüstet.

Wenn Video gewünscht ist wird eine Videokamera-Halterung von Renz geplant und vorgerichtet.

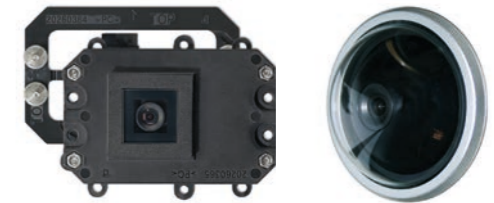

Bei Audio-Anlagen wird der Einbau-Türlautsprecher der Serie TCU von TCS vor Ort einfach in die vorgesehenen Adapter hinter den RENZ-Sprechfeldern integriert.



Mit den modularen Erweiterungen können Sie Ihre Türkommunikation ganz nach Ihren Bedürfnissen gestalten. Rüsten Sie Ihr System mit der hochwertigen Einbaukamera für Videoüberwachung aus und genießen Sie zusätzliche Sicherheit. Dank der Erweiterungen für die Wohnungssprechstelle können Sie jederzeit das Videomodul hinzufügen.

Nutzen Sie die Smart Stick-Technologie, um die Funktionalität Ihrer Türkommunikation mobil zu erweitern. Egal ob über Dect oder WLAN – bleiben Sie immer verbunden, auch unterwegs.



Entdecken Sie die Flexibilität der TCS Packs und gestalten Sie Ihre Türkommunikation ganz nach Ihren Wünschen!

Hochwertige Extras

CLASSIC

EXCLUSIVE



Renz-System-Klappe RSK

- + Dämpfer für sanftes, kaum hörbares Schließen
- + Eingebaute Feder, welche die Briefeinwurfklappe dicht geschlossen hält, verhindert lästiges Klappern bei Wind (keine Treppenhausgeräusche)
- + Integriertes Regenableitsystem für stets trockene Post
- + Bei Edelstahl-Modellen serienmäßig, bei pulverbeschichteten Modellen gegen Mehrpreis



RS50-Schrägeinwurf

- + Mit dem RS50-Schrägeinwurf passt selbst die dicke Samstagszeitung in den Briefkasten
- + Zudem sorgen ein Gleitblech und zwei solide, gezackte Entnahmesicherungen für Schutz vor fremden Zugriffen
- + Bei Kästen ab 300 mm Breite und 145 mm Tiefe kann der RS50-Schrägeinwurf gegen Mehrpreis geliefert werden



NEU Flächenbündige Einwurfklappe

Die Einwurfklappe ist ab sofort optional in flächenbündigem Design erhältlich. Mehr Infos auf Seite 82.

PREMIUM



Geradliniges Design

- + Exakte Biegeradien
- + Geradliniges Fugenbild



Softes Schließen

- + Geräuschgedämpfte Einwurfklappe
- + Großer Öffnungswinkel von 135 Grad



Variabler Einwurf

- + Verstellbares Einwurfsystem mit Einwurfsperre
- + Zweites Namensschild empfohlen



Zweites Namensschild

Denken Sie an das optionale, zweite Namensschild mit „Werbung, nein danke!“ oder „Werbung, ja bitte!“ oder „Keine Werbung und kostenlose Zeitungen“ für ein sauberes Erscheinungsbild des Briefkastens.

Paketkastenschlösser



Mechanisches Schloss Comfort

Features

- + Öffnung klassisch per Schlüssel
- + Preisorientierte Lösung
- + Selbstverriegelnd



Mechanisches Schloss Comfort Plus

Features

- + Öffnung klassisch per Schlüssel
- + Farbliche Anzeige
- + Günstige Lösung



Elektronische Schlösser

Features

- + Öffnung per PIN, TAG, App
- + Modernes und cleanes Erscheinungsbild
- + One-Tag-Solution (ein Schlüssel für Briefkasten, Haustür, etc.)
- + Schutz vor Diebstahl und Vandalismus (keine Angriffsfläche)
- + Bei Schlüsselverlust nur Umprogrammierung anstatt Austausch der Schließanlage nötig

Bedeutung der Symbole

Die Wahl des richtigen Briefkastens ist eine Frage der Einbausituation, des persönlichen Geschmacks und des konkreten Budgets. Unser Wegeleitsystem soll dabei helfen, genau den Wunschbriefkasten ausfindig zu machen, der zum individuellen Bedarf passt.

Online-Produktfinder: Entdecken Sie alle Briefkästen auch auf unserer Website.



Montageart



Freistehende Montage



Aufputz-Montage



Unterputz-Montage



Mauerdurchwurf-Montage



Zaundurchwurf-Montage



Briefkästen

Weitere Montagearten, wie Türseitenteil-Montage möglich.

Produktklassen

CLASSIC

Solide Verarbeitung und bewährte Funktionen zum besten Preis

EXCLUSIVE

Qualität und moderne Technik mit großer Modellauswahl

PREMIUM

Reduziertes Design und hochwertige Details im High-End Bereich

Produkteigenschaften

Anlagenart:



Briefkasten



Paketkasten



Brief und Paketkasten kombiniert

Ihr Typ:



Senkrechte Briefkästen



Waagerechte Briefkästen



Schräge Briefkästen

Material und Farbe:



Pulverbeschichtet in Farben nach RAL



Edelstahl V4A



Aluminium eloxiert

Ihre extra Optionen:



Sprech- und Klingel-Ausstattungen



Zweites Namensschild



Durchwurfanlage



Verschiedene Kastengrößen lieferbar

Die neuen Design Highlights bei RENZ

NEU Flächenbündige Einwurfklappe

Die Einwurfklappe ist ab sofort optional gegen Mehrpreis in flächenbündigem Design erhältlich. Altbekannte Vorteile werden ergänzt um ein neues Design.

Highlights:

- + Sanftes Schließen und Geräuschdämmung
- + Integration des Namensschilds direkt in der Klappe
- + Edler Gesamteindruck
- + Hoher Vandalismusschutz
- + Viel Platz für Text im Namensschild
- + Namensschild in Kunststoff oder in eloxierter Aluminiumausführung



CLASSIC

EXCLUSIVE

NEU Überarbeitete Kunststoffmodule

Durchdacht bis ins kleinste Detail wurden die Klingelmodule technisch und optisch völlig überarbeitet.

Highlights:

- + Einfacher Austausch der neuen Module gegen alte RENZ Module
- + Flächenbündig anmutende Optik
- + Transparente und vergrößerte Tastrippe
- + Verstärktes Namensschild für mehr Stabilität
- + Helle, langlebige und stromsparende LED-Beleuchtung
- + Technisch vorbereitet (busfähig) für alle heutigen Bus-Klingelsysteme
- + Passendes Sprechgitter mit verbessertem Wasserschutz und idealer Sprachqualität

Brief- und Paketkästen direkt bestellbar



Renz Onlineshop*

Im RENZ Online Shop finden Sie Brief- und Paketkästen sowie Ersatzteile. Diese sind direkt bestellbar und innerhalb 2-3 Werktagen bei Ihnen. Profitieren Sie vom großen Sortiment und lassen Sie sich inspirieren.

Hier kommen Sie direkt zum Renz Onlineshop:



Konfigurator

Nicht das Passende dabei? Nicht bei RENZ! Konfigurieren Sie Ihren Wunschbriefkasten in wenigen Schritten mit dem RENZ eConfig. Schnell und unkompliziert finden Sie so die passende Lösung für Ihren Hauseingang. Gestalten Sie Ihr Wunschprodukt!

Zum einfachen Konfigurator eConfig:



Renz Digital Plattform

Für alle Profis im Fachhandel bietet die Renz Digital Plattform mit eConfigPro einen umfassenden Konfigurator inkl. individueller Anordnung der Kästen und Platzierung des Sprech-/Klingelmoduls. Statusabfrage, Sendungsverfolgung und mehr ist im eInfo möglich – schnell, sicher, erfolgreich!

Zur Renz Digital Plattform:



*Sofern ab Lager verfügbar. Bei Bestelleingang Mo. – Do. bis 14:00 Uhr bzw. Fr. bis 10:00 Uhr erfolgt der Versand noch am selben Tag. Außerhalb dieser Zeiten sowie an Feiertagen, Brückentagen oder Betriebsferien am darauf folgenden Arbeitstag.

Erwin Renz Metallwarenfabrik GmbH & Co KG

Boschstraße 3, 71737 Kirchberg/Murr, Deutschland

Telefon +49 (0) 71 44 / 301 - 0

E-Mail: info@renzgroup.de, Onlineshop: shop.renzgroup.de

www.renzgroup.com

Farbabweichungen möglich.

Technische Änderungen behalten wir uns vor. Abbildungen enthalten teilweise Sonderausstattungen.

Aufgrund der besseren Lesbarkeit wird im Text das generische Maskulinum verwendet.

Gemeint sind jedoch immer alle Geschlechter.